

Collection
2022 • 2023



Portails • Clôtures • Garde-corps • Pergolas • Carports • Fermetures





Collection 2022 • 2023

PORTAILS • CLÔTURES • GARDE-CORPS • PERGOLAS • CARPORTS • FERMETURES

SIB 
L'EXTÉRIEUR PAR EXCELLENCE

L'EXCELLENCE du Made in France



Une expérience cinquantenaire

Riche de 50 ans d'expérience et d'un savoir-faire unique, SIB s'est imposé comme l'un des leaders français et européens des produits en aluminium pour l'aménagement extérieur.

L'expertise unique, brevetée et pionnière de SIB, développée depuis 1973, est aujourd'hui reconnue au-delà des frontières de l'Hexagone.

Notre force ? Conjuguer savoir-faire artisanal et puissance industrielle 100% française.

C'est ainsi que nos portails, clôtures, fermetures et aménagements extérieurs sur mesure constituent l'offre la plus innovante, la plus large et la plus qualitative du marché.



Création de la société par le groupe NICOLL (49).
Commercialisation des portails et clôtures en PVC.

1973

Commercialisation des portails en aluminium soudés de la gamme Tradition.

1985

Nouveau procédé assemblage mécanique des portails.

Commercialisation des portails aluminium gamme Contemporaine.

1994

Commercialisation des portails aluminium gamme Citadine.

Brevet assemblage des barreaux par sertissage (gamme Tradition).

2000

Commercialisation des portes de garage coulissantes aluminium isolées et motorisées avec portillon intégré.

2005

Système de déverrouillage de crémaillère sur portails coulissants

2008

Commercialisation de la motorisation intégrée invisible dans les montants des portails.

2009

Invention des volets coulissants en aluminium isolés sans rail apparent gamme Exclusive.

2012

Commercialisation des portails en aluminium gamme Signature.

2015

Invention de l'embase intégrée pour poteau de portail.

2018

Commercialisation des volets coulissants en 4 vantaux motorisés.

2019

Commercialisation des gammes Graphic et Quadra.

Aménagement d'une expo produits pour accueil et formation clients

2020

Commercialisation de la Pergola Bioclimatique.

Brevet : portillon intégré dans un portail coulissant motorisé (Gamme Signature)

2021



L'exigence d'une production vendéenne

Tous nos produits sont conçus, développés et fabriqués dans notre usine de Mortagne-sur-Sèvre en Vendée, par une main d'oeuvre qualifiée. Chaque jour, sur nos lignes de production, nos équipes de professionnels participent à transmettre et à développer cette exigence d'une tradition de qualité.



L'excellence de nos 190 collaborateurs

Entreprise Vendéenne fondée en 1973, la Société d'Innovation du Bâtiment accompagne ses **clients** professionnels dans la **valorisation de l'habitat**.

Elle conçoit, produit et distribue auprès d'**installateurs partenaires** des portails, clôtures, volets, portes de garage, garde-corps, brise-vues, pergolas, abris et solutions d'automatisation.

En 1985, SIB **ouvre la voie** en employant l'**aluminium** pour la fabrication de portails puis de volets, et met ce matériau noble, à l'entretien restreint, recyclable et réutilisable à l'infini au service de votre bien-être. Il apporte résistance mécanique, confort et performance tout en répondant au défi d'une **construction durable**.

Portés par nature sur la **qualité** et l'**innovation**, nos 190 collaborateurs sont fiers de vous proposer leur savoir-faire : un **travail manuel** de menuiserie, **sur-mesure, fabriqué en France** à Mortagne-Sur-Sèvre depuis l'usinage et la découpe des profils aluminium jusqu'au montage complet des produits finis et leur expédition. SIB, c'est aussi de nombreux **brevets** qui ont fait la notoriété de la marque depuis 50 ans auprès d'installateurs exigeants.

Notre engagement : le **respect** des **clients** et des **collaborateurs** !



L'ALUMINIUM

matière à **Exceller**



La qualité SIB repose sur un sens aigu de l'innovation industrielle mise au service de la fiabilité d'un matériau unique : l'aluminium.

Moderne

Très apprécié des architectes et matériau design incontournable des constructions modernes, l'aluminium donne une touche contemporaine à vos extérieurs.

Résistant

L'aluminium est un véritable investissement sur le long terme. Matériau noble inaltérable, il vous assure une grande fiabilité et résistance mécanique.

Durable

SIB sélectionne rigoureusement des matériaux aux qualités connues et reconnues. Ainsi, nous vous garantissons la longévité et le bon fonctionnement de nos produits dans le temps.

Inoxydable

Résistantes à la corrosion et aux intempéries, les menuiseries en aluminium conservent leur esthétique et leur performance pendant toute leur durée de vie.

Recyclable à l'infini

Matériau durable souvent surnommé "métal vert", l'aluminium est 100% recyclable et réutilisable à l'infini, sans perdre ses qualités initiales.

Facile d'entretien

Un simple lavage à l'eau savonneuse suffit pour prendre soin de votre portail, fermeture, garde-corps ou pergola.

Recyclable à l'infini

Contrairement au plastique et au bois, l'aluminium est **recyclable à 100 %, sans limite et sans perte de qualité ou des ses propriétés**. Lors de son recyclage, seule 5 % de l'énergie utilisée lors de sa fabrication est nécessaire. C'est ainsi un matériau précieux, **qui répond à des enjeux de préservation des ressources pour l'avenir**.

Aujourd'hui, 95 % de l'aluminium consommé en France dans les secteurs du bâtiment et des transports est issu du recyclage. Notre objectif : privilégier l'aluminium recyclé afin de réduire au maximum notre empreinte environnementale.



Environ 75% du métal produit depuis 1880 est encore en utilisation aujourd'hui, après réutilisation.



L'isolation en plus

En plus de sa capacité à être recyclé à l'infini, l'aluminium constitue un matériau isolant. Utilisé dans la fabrication de volets et de portes de garage, l'aluminium contribue à la parfaite isolation des logements, et donc à augmenter leur performance énergétique.



LA QUALITÉ

sans compromis

Entreprise industrielle aux procédés éprouvés par 50 ans d'expérience, SIB a su conserver le savoir-faire unique d'un artisan.



Des fabrications à l'épreuve du temps

Nos produits sont fabriqués en France et conçus pour durer. SIB sélectionne rigoureusement des matériaux reconnus pour leur fiabilité : aluminium et inox principalement. Ces matériaux associés à des assemblages mécaniques nous permettent de garantir la longévité et le bon fonctionnement de nos produits jusqu'à 25 ans.

Assemblage manuel et contrôles qualité

La qualité SIB est portée par l'expertise d'une main d'œuvre hautement qualifiée selon le principe « un homme, un projet ». Du montage manuel à l'expédition, en passant par les nombreux contrôles imposés aux étapes clés de sa fabrication, chaque produit est réalisé dans un souci constant de qualité qui garantit sa fiabilité dans le temps.

Grâce à cette recherche permanente de performance, SIB s'impose aujourd'hui comme une référence de l'aménagement extérieur sur mesure.



LE SAVIEZ-VOUS ?

Chaque menuiserie SIB nécessite un nombre d'heures important pour être conforme à votre projet et à nos exigences de qualité.

Temps moyen de montage d'un portail :

Gamme Signature : 3 heures

Gamme Quadra : 5 heures

Gamme Tradition : 6 heures

Normes & labels



Les marquages NF et CE sont des gages de qualité, de sécurité et de fiabilité. Ils garantissent qu'un organisme indépendant a vérifié la conformité de nos produits aux réglementations françaises, européennes et internationales.



Le label Qualicoat garantit une qualité de revêtement uniforme des extérieurs en aluminium thermolaqué et un savoir-faire de haut niveau.



La certification Qualilaquage assure de la maîtrise du procédé de thermolaquage des profilés aluminium. Elle assure une très haute résistance aux UV dans le temps et une excellente tenue de la brillance et des couleurs.



La certification Qualimarine atteste la préparation de la surface des profilés aluminium avant laquage, pour une très haute résistance dans des environnements mettant les matériaux à rude épreuve, comme en bord de mer.

Garantie

Chaque produit SIB est accompagné d'un carnet d'entretien et de garantie. Dans ce document, vous retrouverez tous nos conseils pour bien entretenir nos produits en aluminium et ainsi leur assurer une longévité d'utilisation.

Vous y retrouverez parmi toutes les garanties applicables à nos produits :

- Garantie d'assemblage : **25 ans**
- Garantie de laquage : **10 ans**

Ces garanties sont accordées à nos clients professionnels, elles sont soumises à conditions et consultables via votre installateur.

Thermolaquage haute durabilité CLASSE 2 :

Les peintures utilisées dans le cadre des certifications de l'ADAL sont en poudre à base de résines polyester. Elles font l'objet d'un agrément préalable qui vérifie leurs bonnes caractéristiques de tenue dans le temps. La poudre agréée de qualité « superdurable » (également appelée classe 2) est une poudre de laquage haute durabilité. Les liants et les pigments utilisés dans ces produits offrent une excellente résistance aux UV et aux intempéries.

SIB a fait le choix de poudres de qualité classe 2 pour l'ensemble des teintes de son nuancier standard (hors teintes satinées).

Garantie de bonne tenue de 10 ans sauf chêne ambré. Pour le coloris chêne ambré, la garantie de bonne tenue est de 5 ans. Conditions d'application : voir conditions générales de garantie.

Durabilité standard, Fine texture, Qualicoat Classe 1

- Perte de brillance 82 % par rapport à la valeur initiale.
- Teinte fortement altérée, blanchiment très important.
- Delta E : 6,22 (Ecart de colorimétrie).



Haute durabilité RAL 7016, Interpon D2525 Structura, Qualicoat Classe 2

- Perte de brillance 30 % par rapport à la valeur initiale.
- Teinte quasiment inchangée, écart invisible à plus de 3 m.
- Delta E : < 1 soit 0,74 (Ecart de colorimétrie).

Exigez un laquage
de CLASSE 2



TOUJOURS OUVERTS à l'innovation

Pionnier de l'utilisation de l'aluminium, SIB s'inscrit depuis toujours dans une démarche d'innovation et développe constamment de nouveaux produits pour sublimer vos extérieurs.

L'expertise d'un précurseur

Dès 1985, SIB ouvre la voie en employant l'aluminium pour la fabrication de portails puis de volets. Nous sommes ensuite les premiers à lancer sur le marché, en 1993, un portail 100% aluminium. Attachés à cultiver cet esprit d'innovation, nous ne cessons depuis de concevoir et breveter de nouveaux produits.

Imaginer l'extérieur et générer des idées

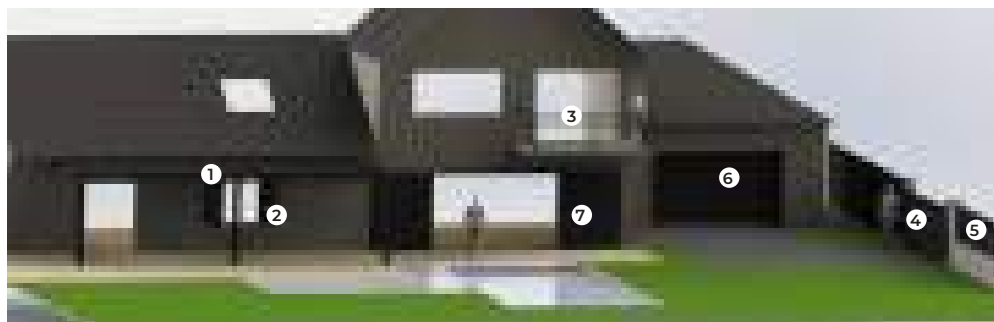

- 1 Pergolas et Abris
- 2 Volets battants
- 3 Garde-corps
- 4 Portails
- 5 Clôtures
- 6 Portes de garage
- 7 Volets coulissants

Imprimer et maquetter



Fabrication d'une maquette de mécanisme pour pergola avec pièces d'essai fraisées en aluminium et pièces en ABS, réalisées par dépôt de fil sur notre imprimante 3D.

Concevoir en 3D



Assemblage en 3 Dimensions grâce au logiciel Solidworks et réalisation des plans de fabrication associés pour la future production

Jouer Design



Essais sur portail Quadra de caissons avec trois dégradés de couleurs verticaux du clair au foncé

Simuler les efforts

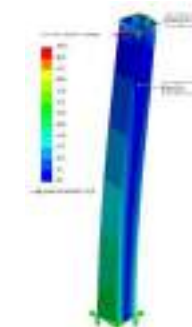

Résultats numériques des contraintes maximales exercées sur le poteau d'un portail soumis à un vent de 150km/h

Réaliser des essais en réel



Essai charge statique : Test de la résistance au poids maximum d'un brise-vue, pour simuler la pression du vent



Vitrage de garde-corps après essai dynamique : poids de 50kg lancé à 2 mètres de haut. Produit conforme à la norme CSTB



Un savoir-faire breveté

Portail télescopique, volets isolants, portes de garage alu aux charnières invisibles, volets coulissants sans rail apparent, etc. : ces réalisations exclusives brevetées, nées d'une innovation 100% française, ont fait la renommée de SIB.



Système de sécurité du portillon intégré sur un portail coulissant motorisé



Système d'assemblage ultra-rigide OPTIMO



Rail de guidage non débordant volet Exclusive

1 brevet
DÉPOSÉ PAR AN

5000 heures
DE RECHERCHE
PAR AN

15 brevets
ACTIFS

2 ans de R&D
POUR 1 NOUVEAU
PRODUIT



Sabat de renfort pour portail coulissant Antagoniste



Embase invisible pour poteau de 150 pour tous les portails



Système unique de tension des plaques polycarbonates abris de terrasse :

VOTRE **EXTÉRIEUR** sur-mesure

Véritable entreprise industrielle, SIB a su transmettre le geste de l'artisan jusqu'à aujourd'hui et conserver sur ses lignes de production l'esprit du travail fait main et sur mesure, pour des réalisations 100% personnalisées et parfaitement maîtrisées.

Personnalisez votre extérieur **selon vos envies**

Multiples designs, formes, assemblages de matières, motifs en découpe, etc. : SIB propose une offre de plus de 400 modèles et une gamme complète d'accessoires. Nos réalisations s'adaptent ainsi à tous les styles, architectures

et particularités régionales. Ces possibilités infinies de personnalisation vous permettent de donner libre cours à votre personnalité pour imaginer des modèles uniques.



▲
Projet Charente-Maritime (17)
Pergola, garde-corps et volets battants



◀ **Projet Loire-Atlantique (44)**
Garde-corps, clôture et portail coordonnés



Projet Ille-et-Vilaine (35)
Portail coulissant Signature et clôture Graphic





Portails, clôtures, brise-vues, garde-corps, pergola, fermetures

Nuancier standard *(non contractuel)*



Blanc 9016
satiné



Ivoire 1015
satiné

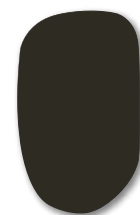

Bronze 8019
texturé



Rouge pourpre
3004 texturé



Vert 6009
texturé



Vert 6005
texturé



Vert 6021
texturé



Bleu 5003
texturé



Bleu canon
métallisé



Bleu 5023
texturé



Bleu 5014
texturé



Gris 7016
texturé



Gris 2900
sablé



Gris 7039
texturé

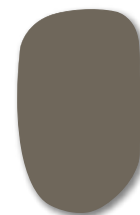

Gris beige
7006 texturé



Gris 9007
texturé



Gris 9006
texturé



Gris 7022
texturé



Gris 7037
texturé



Rouille mars



Marron 8014
texturé



Noir 2100
sablé



Noir 9005
texturé

Pour la gamme Optimo (portails et clôtures), les claustras et les abris, se référer aux pages correspondantes.

Avec sa palette de 23 couleurs, SIB vous invite à donner libre court à vos envies créatives. Claire ou intense, sobre ou acidulée, classique ou tendance... À vous de trouver la couleur qui vous ressemble !

En option :



Retrouvez les nuanciers SIB sur notre site internet.
www.sib-europe.com

VOUS ACCOMPAGNER au quotidien

Inspirez-vous grâce
au magazine
Extérieur 

De l'information sur SIB et ses partenaires, des pages conseils, des photos et reportages de nos plus beaux chantiers pour s'inspirer...

Bonne lecture !

Configurez votre projet
et demandez à être mis en relation

avec un installateur partenaire SIB
grâce à notre site internet

Visualisez votre projet
sur notre configurateur 3D



Rendez-vous sur www.sib-europe.com



Retrouvez-nous sur les réseaux sociaux :



Installateurs, de nombreux outils et services à votre disposition



- Une équipe de technico-commerciaux pour vous accompagner **sur le terrain**, avec une couverture nationale et même extra-nationale (Belgique, Luxembourg, Suisse)
- Un service clients à **votre écoute** : technique, commercial, SAV
- Un service SMS dédié, pour des réponses **encore + réactives**
- Des outils d'**aides à la vente** : échantillons, valises de démonstration, équipement de magasin
- Un **accès pro** sur notre site internet
 - Catalogues, tarifs, notices, photothèque et tutos, catalogue des pièces détachées, plans de câblage, outils d'aide à la vente, délais de production,...
 - Retrouvez aussi vos devis et commandes sur cet espace
- Un **webinaire** sur 1 sujet technique, chaque 1^{er} vendredi du mois
- Des **formations techniques** avec visite d'usine
- Aux abords de l'usine, un **espace d'exposition produits** pour l'accueil et la formation de nos clients professionnels
- Des **formations commerciales** régionales

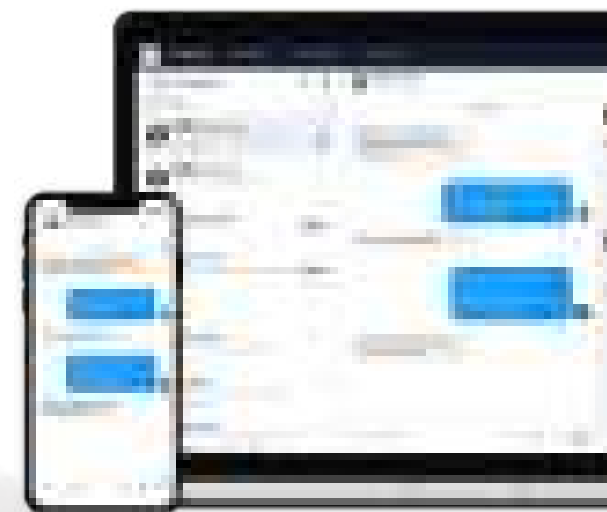
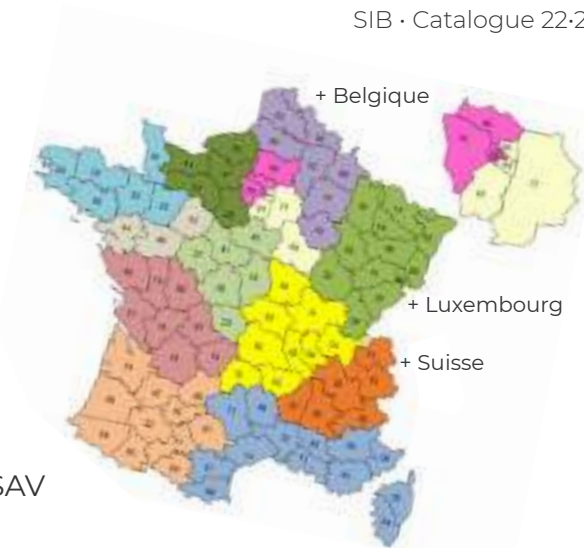

UNE **ENTREPRISE** engagée

Derrière le prestige des aménagements SIB se développe depuis 50 ans une entreprise française indépendante aux valeurs fortes.

Fabrication **française**

Attaché à la sauvegarde du savoir-faire français, au développement de l'emploi local et au maintien de sites de production en France, SIB conçoit, fabrique et monte ses portails, clôtures et autres menuiseries

alu à Mortagne-sur-Sèvre en **Vendée**, implantation historique du groupe. Sur ce site de plus de 17500 m2 couverts, SIB réalise l'équivalent de 15000 portails aluminium par an.

Actionnariat **salariés**



L'expertise du groupe Nadia (600 personnes), dont fait partie SIB, s'appuie sur un savoir-faire basé sur des hommes et des femmes d'expérience, en recherche permanente d'innovations et portés par

des valeurs communes. Désireux de mettre toujours plus l'humain au cœur de sa stratégie, le groupe Nadia a ainsi permis à plus de 50% de ses **salariés** de devenir **actionnaires** en 2020.



Une entreprise **engagée pour demain**

Conscient de son rôle et de sa responsabilité vis-à-vis des enjeux environnementaux et sociaux de demain, le groupe Nadia s'est également lancé depuis fin 2020 dans une démarche de RSE. L'objectif ? **Réduire l'empreinte écologique** de ses activités en

s'appuyant sur un modèle économique et une vision sociale durables. Comment ? Par exemple en constituant un groupe de travail de salariés dédié à l'amélioration continue de la **qualité de vie au travail** (démarche QVT)

Le choix **du développement durable**

Soucieux de limiter son impact environnemental, SIB a fait très tôt le choix de l'aluminium. Ce matériau **durable est réutilisable à l'infini** et son processus de recyclage nécessite peu d'énergie.

De même, les teintes de nos réalisations sont issues d'une laque en poudre **ne contenant aucun solvant et 100% recyclable**. Son application ne nécessite ni diluant, ni eau. Alors que l'application des peintures liquides conventionnelles génère chaque année plusieurs centaines de milliers de tonnes de rejets dans l'atmosphère, appelés composés organiques volatils (C.O.V), la technologie de la poudre s'impose aujourd'hui comme le meilleur choix éco-responsable.

Il y a également en place à la SIB une politique de maîtrise des impacts environnementaux liés à l'activité du site de fabrication (plan d'actions pour **limiter les émissions et réduire les consommations d'énergies non renouvelables**).

Enfin, l'assemblage mécanique rend nos produits **démontables et réparables**.



Transport **Réduction CO₂**

SIB s'appuie sur des **partenaires** qui s'engagent comme elle dans une démarche d'amélioration continue. C'est le cas en particulier de notre transporteur :

- **anticiper** les évolutions règlementaires (ZFE)
- obtenir et maintenir le **label Objectif CO2**
- prévenir les risques de pollution accidentelle afin de limiter les impacts environnementaux
- valoriser les déchets



Des achats **responsables**

SIB est engagée dans une démarche volontariste de **développement durable** dans le cadre de ses achats et de ses contrats avec ses fournisseurs. Des partenariats importants ont été tissés depuis des années, et perdurent au fil du temps.

Cette confiance réciproque, notamment dans les achats de matières premières, laquage et transports, permet à SIB depuis plus de 10 ans de répondre au mieux aux **exigences de qualité attendue** par ses clients. 50% de nos 20 fournisseurs stratégiques sont régionaux pour favoriser le tissu industriel local.

L'aspect sociétal y est systématiquement évoqué lors des visites usines, afin de prendre soin de nos partenaires. Ainsi nous les accompagnons dans leur développement et ils peuvent nous faire bénéficier en retour de leurs **améliorations continues** sur tous les sujets de production, humains et environnementaux.

Nos profils et tôles aluminium utilisés pour la fabrication de nos produits :

- **74%** origine France
- **26%** origine UE (principalement Italie)





Portails, portillons & clôtures

P.20





Aménagements extérieurs

P.78

Fermetures

P.120



Portails, portillons & clôtures



LES MODERNES

SIGNATURE P.24

Le portail sur-mesure, la personnalisation sans limite



QUADRA P.44

Design minimaliste et lignes épurées



OPTIMO P.52

Des modèles standards pour tous les budgets



LES CLASSIQUES

CONTEMPORAINE P.58

Des designs intemporels pour tous les extérieurs



CITADINE P.58

Quand le raffinement et l'élégance traversent les époques



LES TRADITIONS

TRADITION P.66

Le charme du fer forgé, la résistance de l'alu



Portails, portillons & clôtures

ACCESSOIRES P.75

AUTOMATISMES P.76

LES MODERNES



SIGNATURE



QUADRA

OPTIMO



GAMME SIGNATURE



Créez un portail
à votre image !

Remplissage des lames,
dimensions, zones et
choix de décors, ...

Le **sur-mesure**
n'a plus de limite !

Signature, c'est une gamme de portails aux lignes modernes, personnalisables à souhait ! Laissez libre court à votre imagination pour créer un portail unique, avec la garantie de la qualité SIB, sans compromis.



LES PLUS PRODUIT

- Design **moderne**, lignes fluides et épurées;
- **ULTRA PERSONNALISABLE** : de nombreux types de remplissage, des dizaines de décors au choix, 8 types de poses, des milliers de combinaisons possibles;
- **ROBUSTESSE** : assemblage mécanique tenon mortaises, chambres anti-déformation;
- **FIABILITÉ** : accessoires exclusifs SIB en inox;
- **FINITION** : poignée et rosace design en aluminium anodisé, double battue centrale.

LES COUPS DE COEUR DE LA GAMME SIGNATURE

Portail ARIAL C 255 - Décor Herbage

Avec le portail Ariel, soignez l'originalité de votre entrée en choisissant des décors verticaux parmi les nombreux décors de la gamme.



Portail ORIGIN C 255

Un design épuré et un remplissage plein (lames de 250 mm, 170 mm ou lames brise-vent), le modèle Origin est le plus plébiscité.

Tous nos portails de la gamme Signature sont disponibles en version battante, coulissante avec au choix :

- l'ouverture **manuelle** ;
- l'ouverture **motorisée avec télécommande**

Pour répondre à toutes les contraintes, les coulissants Signature existent aussi avec les options suivantes (Voir pages 36-37) :

- **portillon intégré**
- **vantaux antagonistes**
- **autoportant**
- **téléscopique**

Portail et portillon CIRCO 255 - Décor tôle perforée ronds

Choisissez les décors en biais pour apporter une touche d'originalité à votre portail.



Portail TAHOMA C 255 Décor vitrage maille

Ici en version télescopique, avec le portail TAHOMA C, jouez l'asymétrie.



Portail NORDICA 255 - Décor Labyrinthe

Optez pour un décor horizontal pour conserver l'esthétisme du modèle Origin tout en apportant une touche d'originalité à votre entrée.

Besoin d'inspiration?

Découvrez plus de modèles sur notre photothèque (accessible via votre installateur).

Décors tôle perforée

Choisissez entre remplissage plein ou 4 décors en tôle perforée.



◀ **Portail TAHOMA C 255**
Clôture ORIGIN CL et TAHOMA CL
Décor tôle perforée ellipses

Décors tôle

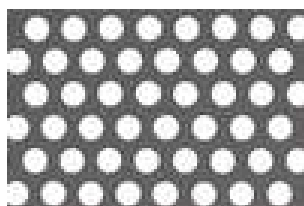

Tôle perforée ronds



Tôle perforée carrés

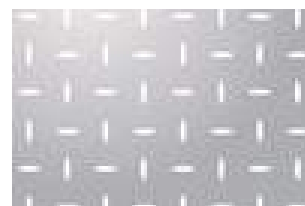

Tôle perforée ellipses

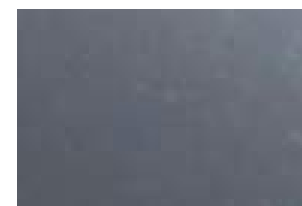

Tôle lisse

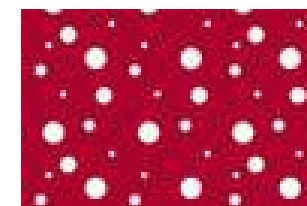

Tôle perforée bulles de savon

Décors tôle découpée

4 décors en tôle découpée pour apporter une touche d'originalité à votre entrée.



◀ Portail TAHOMA C 255
Décor Opus

Décor
Labyrinthe*

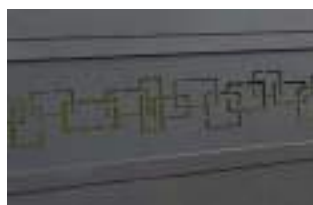

Décor
Arte*



Décor tôle
découpée

Optique



Décor tôle
grignotée

Opus



*Montage panneaux décors : horizontal uniquement

Décors **découpés laser Estampe**

Les décors Estampe se déclinent sur nos brise-vue, nos clôtures et notre garde-corps Givry : idéal pour coordonner avec votre portail !

Voir les **BRISES-VUES ESTAMPE** ▶ P.86



Portail ARIAL C255
Décors Herbage

Les décors Estampe

13 modèles originaux brevetés SIB
pour des extérieurs à l'ambiance unique !

Parmi ces 13 décors, 7 sont déclinables
en horizontal pour les portails et clôtures
Signature.



Décor **Herbage**



Décor **Éventail**

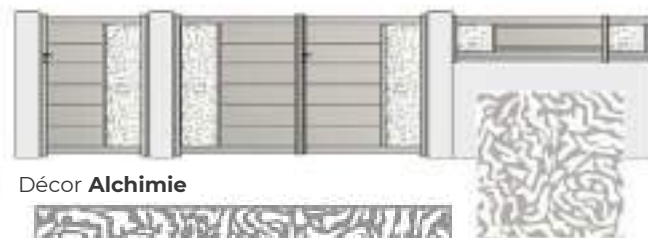

Décor **Alchimie**

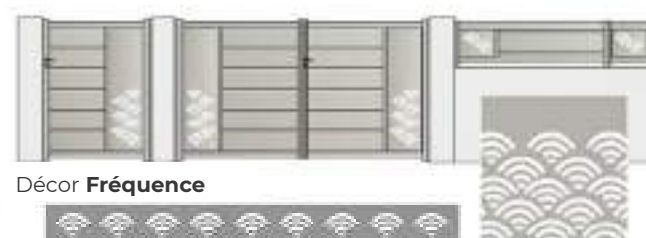

Décor **Fréquence**



Décor **Épi de blé**

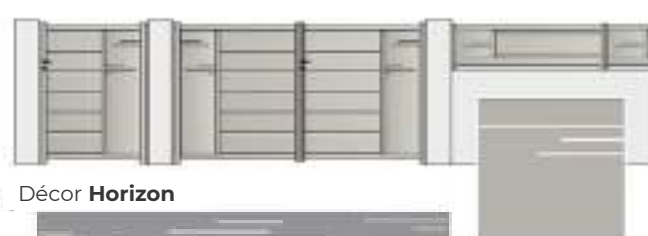

Décor **Horizon**

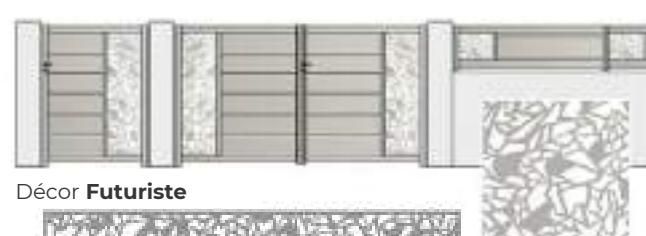

Décor **Futuriste**



Décor **Tropical**



Décor **Dispersion**



Décor **Illusion**



Décor **Envolée**



Décor **Variation**

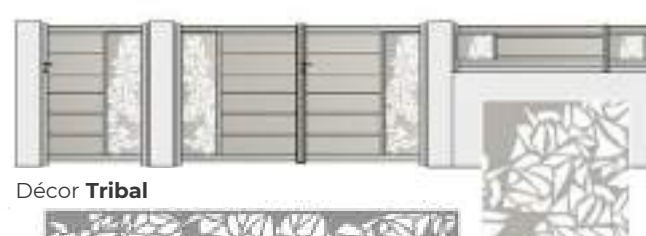

Décor **Tribal**

Décors alu anodisé

Donnez une touche d'élégance à votre portail !



◀ Portail & portillon
ORIGIN 255
Décor alu anodisé 4
et joncs alu

Décors aluminium



Décor Lignée



Décor Esquif



Décor Équilibre



Décor 1



Décor 4

Décors panneaux design

Découvrez 5 décors verticaux , également disponibles sur nos portes de garage latérales pour un extérieur harmonisé.



◀ Portail ARIAL 255
Décor Arte

Décors panneaux design



Décor Arte



Décor Circle



Décor Edge



Décor Rectangle



Décor Oval

Autres décors

Remplissage en parements de pierre, vitrages... il y en a pour tous les goûts !



◀ **Portail ASTER BV & Portillon BV**
Décor Ardoise et totem boîte aux lettres

Autres décors



Mica



Ardoise



Lisses 60 x 18



LEDS



◀ **Portail**
TAHOMA C 255
Décor vitrage Opale

**Autres
décors**



Décor vitrage Maille



Décor Vitrage Opale (blanc dépoli)

SIGNATURE, UNE GAMME DE COULISSANTS POUR TOUTES LES SITUATIONS

Le coulissant avec **portillon intégré**



Portail ORIGIN C255



Portail TAHOMA C255 décor futuriste

Le portail coulissant avec portillon Intégré est une solution si on ne peut pas créer de seconde ouverture pour un portillon et que l'on souhaite éviter d'ouvrir son portail à chaque sortie piétonne.

Inutile de se déplacer avec la télécommande ou d'attendre l'ouverture automatique du portail pour rentrer chez soi !

Son système breveté de verrouillage du coulissant au sol est unique et se démarque par l'absence de seuil au passage du portillon.

Le coulissant **télescopique**

Portail TAHOMA C 255 ▶

Décor tôle lisse

Composé de deux panneaux coulissants escamotables, dont le premier vient entraîner le second et **qui se superposent lors de l'ouverture**, le portail télescopique SIB est idéal pour une parfaite optimisation de l'espace.

Il permet ainsi de répondre au plus grand nombre de demandes de portails coulissants avec un refoulement réduit (largeur de refoulement divisée par 2).

! Disponible sur certains modèles, demandez conseil à votre installateur SIB



Portail TAHOMA C 255 ▲

Décor Maille

Le coulissant à **vantaux antagonistes**



▲ Portail ORIGIN C255

Le portail coulissant antagoniste, ou face à face, est composé de deux portails battants transformés en coulissants, de largeur égale ou inégale, qui coulisent l'un en face de l'autre. **L'ouverture se veut centrale** et la tenue de l'ensemble est assurée par un sabot de maintien en inox breveté SIB.



Le coulissant **autoportant**



Portail ARIAL C 255 ▲

Décor Tôle perforée bulles de savon

Le système autoportant permet de pallier différents inconvénients qui étaient insolubles jusqu'à ce jour avec les portails coulissants traditionnels. Cette technologie **évite tout obstacle à votre entrée**, vous pouvez désormais laisser libre cours à votre imagination pour vos revêtements de sol. Ce système est adaptable aux différentes formes de portails en privilégiant prioritairement **la robustesse, la fiabilité et l'esthétique**.



Dimensions, remplissage, décors... **SIGNATURE S'ADAPTE À VOS ENVIES !**



1 Lames de remplissages

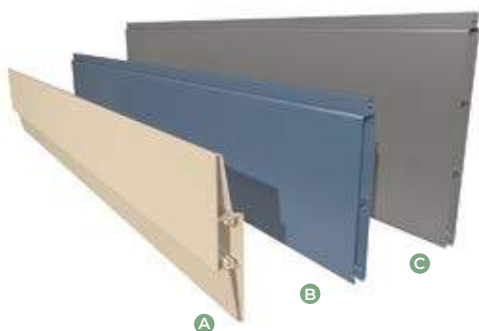

Choisissez la dimension des lames :

- A** Lame brise-vent de 150 x 25 mm :
Combine occultation extérieure et circulation d'air pour réduire la prise au vent.
- B** Lame de 170 x 18 mm
- C** Lame de 255 x 18 mm

Choisissez le sens des lames :

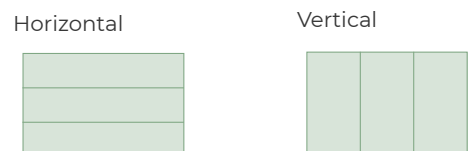

Sélectionnez le type de remplissage :

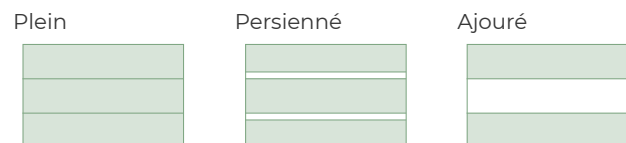

2 Zones de décor (facultatif)

Choisissez le nombre de zones de décor et leurs emplacements. Elles peuvent être verticales, en biais ou horizontales.

Retrouvez toutes les options en pages 40-41.

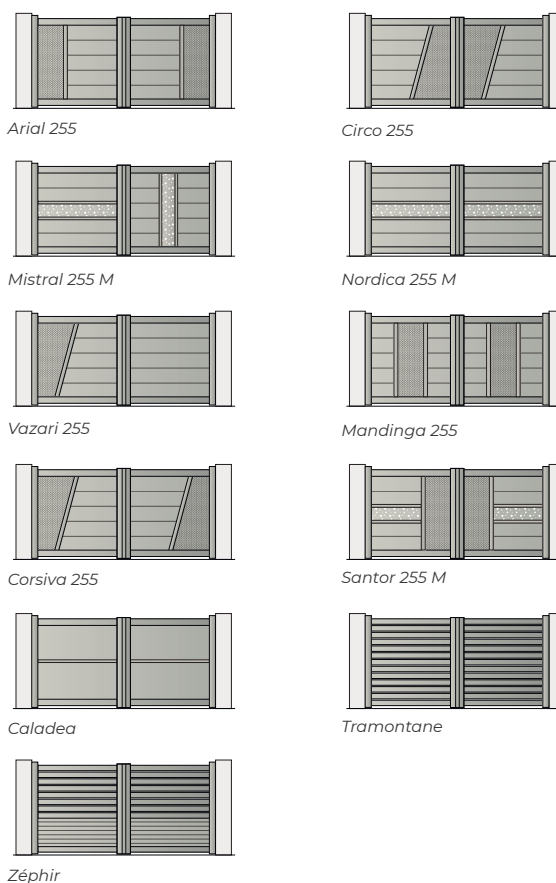

3 Types de décor (facultatif)

Si vous souhaitez un décor, faites votre choix parmi nos différentes options.

Tôle perforée et découpe laser (page 28 à 31)

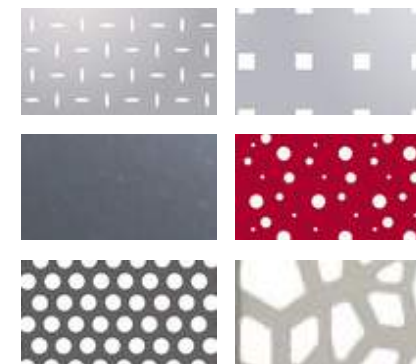

Décors alu et panneaux Design (pages 32-33)

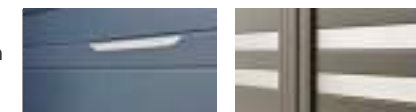

Décors pierre, vitrés, LEDS, ... (pages 34-35)



4 Choisissez votre ou vos coloris sur le nuancier SIB en page 13.

LES INFOS-CLÉS

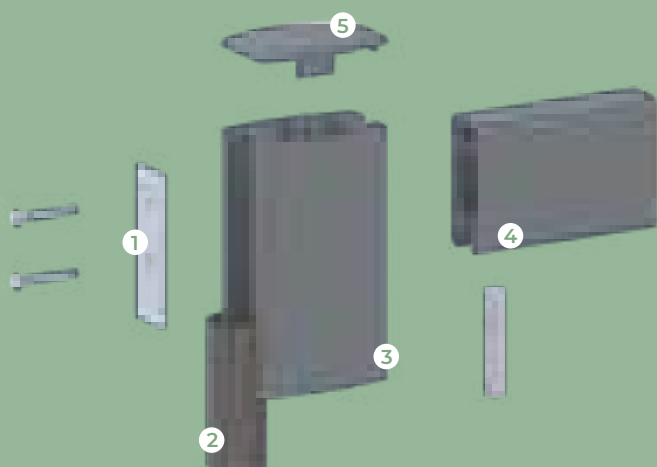

Assemblage mécanique des montants et traverses pour plus de **solidité**

- ❶ Cale 118x40x4
- ❷ Joint anti pince-doigts
- ❸ Montant 110x70
- ❹ Traverse 100x40
- ❺ Chapeau de finition extra-plat

Disponible en versions **battant, coulissant, télescopique, coulissant avec portillon intégré, antagoniste, autoportant.**



De nombreux remplissages **au choix**

Lames de 255 mm, remplissage horizontal ou vertical
 Lames de 170 mm, remplissage horizontal ou vertical
 Lames brise-vent de 150 mm, remplissage horizontal ou vertical
 Lames de 100 ou 250 horizontales avec espacement sur-mesure
 Tôles pleines ou découpe Laser
 Modèles pleins, semi-ajourés et ajourés

Hauteur **personnalisable**
au delà de 2m : sur étude

Longueur
 Jusqu'à **5 m** pour les portails **battants**
 Jusqu'à **6 m** pour les portails **coulissants**
 Jusqu'à **5 m** pour les portails **télescopiques**
 Jusqu'à **4,5 m** pour les portails **autoportants**
 Jusqu'à **5 m** pour les portails **portillon intégré**
 Jusqu'à **8 m** pour les portails **antagonistes**

Épaisseur
70 mm

23 couleurs disponibles au choix parmi le nuancier SIB

Voir le **RÉCAPITULATIF** de la gamme ▶ P.40-41 Voir les **CLÔTURES** de la même gamme ▶ P.42-43

Portails battants

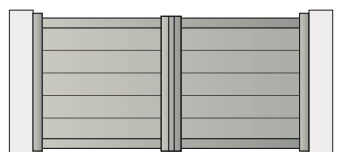

Origin 255 / Origin 170 / Origin brise-vent ⁽¹⁾
Origin 255 vertical / Origin 170 vertical /
Origin brise-vent vertical

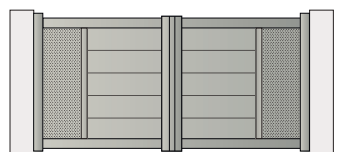

Arial 255 / Arial 170 / Arial brise-vent
Arial 255 vertical / Arial 170 vertical /
Arial brise-vent vertical

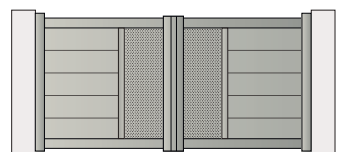

Aster 255 / Aster 170 / Aster brise-vent
Aster 255 vertical / Aster 170 vertical /
Aster brise-vent vertical

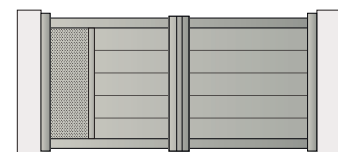

Tahoma 255 / Tahoma 170 / Tahoma brise-vent ⁽¹⁾
Tahoma 255 vertical / Tahoma 170 vertical /
Tahoma brise-vent vertical

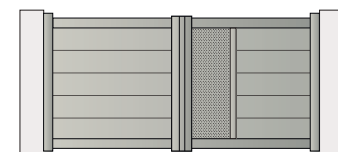

Times 255 / Times 170 / Times brise-vent ⁽¹⁾
Times 255 vertical / Times 170 vertical /
Times brise-vent vertical

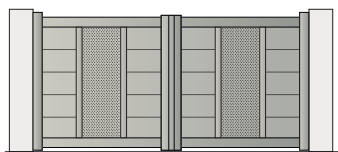

Mandinga 255 / Mandinga 170 /
Mandinga brise-vent

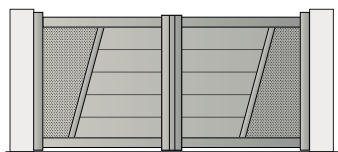

Corsiva 255 / Corsiva 170 / Corsiva brise-vent

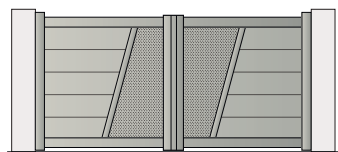

Circo 255 / Circo 170 / Circo brise-vent

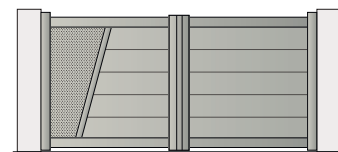

Vazari 255 / Vazari 170 / Vazari brise-vent ⁽¹⁾

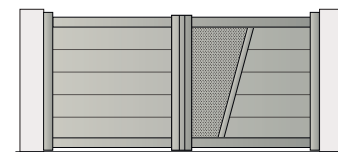

Canela 255 / Canela 170 / Canela brise-vent ⁽¹⁾

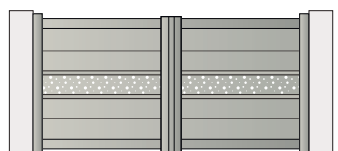

Nordica 255 (M ou H)
Nordica 170 (M ou H)

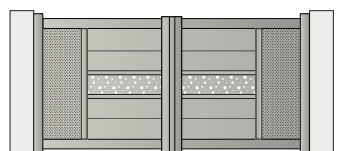

Calibri 255 (M ou H)
Calibri 170 (M ou H)

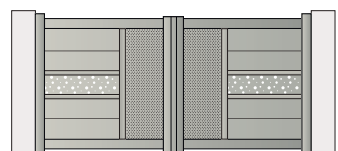

Santor 255 (M ou H)
Santor 170 (M ou H)



Verdana 255 (M ou H)
Verdana 170 (M ou H)

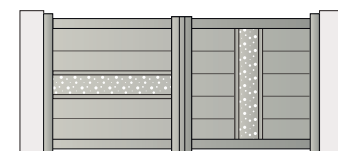

Mistral 255 (M ou H)
Mistral 170 (M ou H)

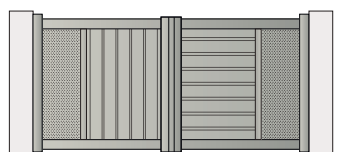

Arial Mixte
150 V (gauche) / 150 H (droite)

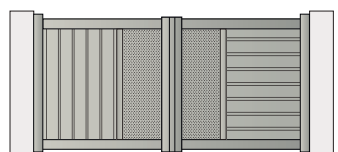

Aster Mixte
150 V (gauche) / 150 H (droite)

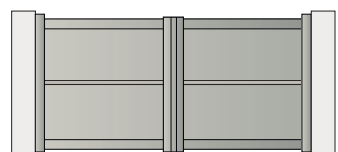

Caladea
(tôles perforées et découpes laser
spécifiques possibles)

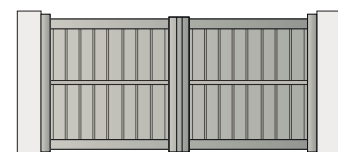

Lucida 1
150 V (haut) / 150 V (bas)

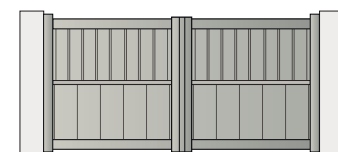

Lucida 2
150 V (haut) / 255 V (bas)

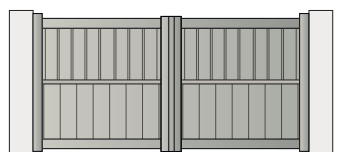

Lucida 3
150 V (haut) / 170 V (bas)



Lucida 4
150 H (haut) / 150 H (bas)



Lucida 5
150 H (haut) / 255 H (bas)



Lucida 6
150 H (haut) / 170 H (bas)

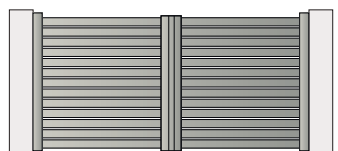

Tramontane ⁽²⁾
100 H ou 250 H





Zéphir ⁽²⁾
100 H ou 250 H (haut)
85, 170, 255 ou brise-vent (bas)

Récapitulatif de la gamme Signature

- (1) Si le remplissage lames brise-vent > 2000 mm, montant supplémentaire
(2) Si portail largeur > 4250 mm, 1 montant intermédiaire

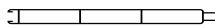
LÉGENDES

EMPLACEMENT DU DÉCOR	REPLISSAGE		
M = décor milieu H = décor haut	Lames de 255 x 18 mm 	Lames de 170 x 18 mm 	Lames brise-vent 150 x 25 mm 

Portails coulissants

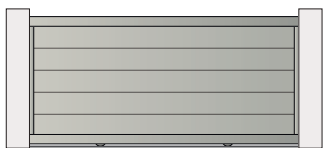

*Origin C 255 / Origin C 170 / Origin C brise-vent⁽¹⁾
Origin C 255 vertical / Origin C 170 vertical /
Origin C brise-vent vertical



*Arial C 255 / Arial C 170 / Arial C brise-vent⁽¹⁾
Arial C 255 vertical / Arial C 170 vertical /
Arial C brise-vent vertical

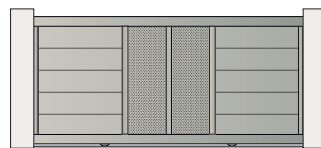

*Aster C 255 / Aster C 170 / Aster C brise-vent⁽²⁾
Aster C 255 vertical / Aster C 170 vertical / Aster
C brise-vent vertical



*Tahoma C 255 / Tahoma C 170
Tahoma C 255 vertical / Tahoma C 170 vertical
Tahoma C brise-vent vertical

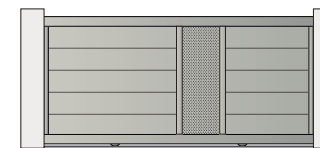

*Times C 255 / Times C 170 / Times C brise-vent⁽³⁾
Times C 255 vertical / Times C 170 vertical /
Times C brise-vent vertical

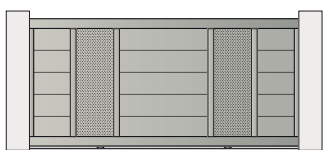

*Mandinga C 255 / Mandinga C 170 /
Mandinga C brise-vent⁽¹⁾

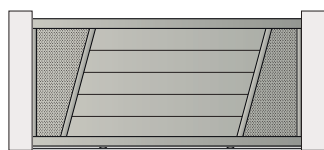

Corsiva C 255 / Corsiva C 170

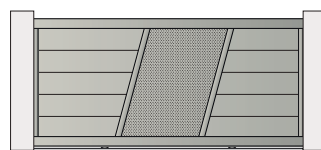

Circo C 255 / Circo C 170

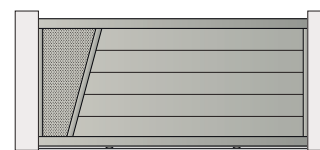

Vazari C 255 / Vazari C 170

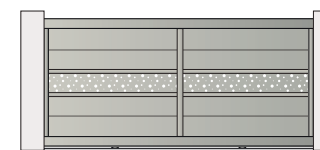

Nordica C 255 (M ou H)
Nordica C 170 (M ou H)

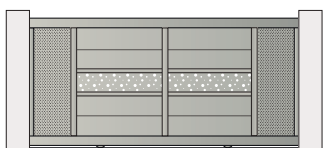

Calibri C 255 (M ou H)
Calibri C 170 (M ou H)

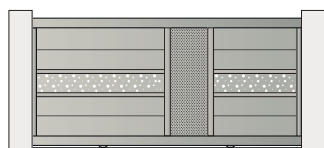

Santor C 255 (M ou H)
Santor C 170 (M ou H)

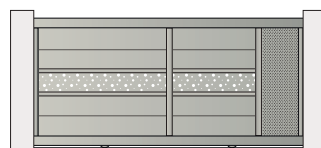

Verdana C 255 (M ou H)
Verdana C 170 (M ou H)

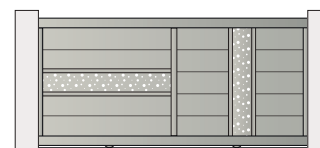

Mistral C 255 (M ou H)
Mistral C 170 (M ou H)

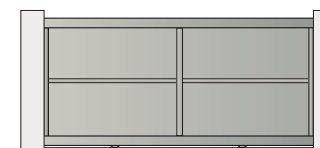

Caladea C
(tôles perforées et découpes laser
spécifiques possibles)



Arial C Mixte
150 V (gauche) / 150 H (droite)

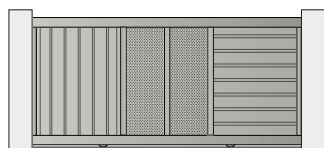

Aster C Mixte
150 V (gauche) / 150 H (droite)



*Lucida C - 1
150 V (haut) / 150 V (bas)

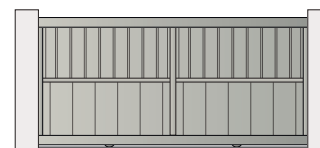

*Lucida C - 2
150 V (haut) / 255 V (bas)



*Lucida C - 3
150 V (haut) / 170 V (bas)



*Lucida C - 4
150 H (haut) / 150 H (bas)



*Lucida C - 5
150 H (haut) / 255 H (bas)



*Lucida C - 6
150 H (haut) / 170 H (bas)



Tramontane C ⁽⁴⁾
100 H ou 250 H



Zéphir C ⁽⁴⁾
100 H ou 250 H (haut)
85, 170, 255 ou brise-vent (bas)

- (1) Si le remplissage lames brise-vent > 2000 mm, montant supplémentaire
 - (2) impossible si le portail > 5000 mm
 - (3) impossible si le portail > 4000 mm
 - (4) si portail largeur > 2500 mm, 1 montant intermédiaire > 4250 mm, 2 montants intermédiaires
- * Modèles réalisables en autoportant

LES CLÔTURES DE LA GAMME SIGNATURE



▲ Clôture HELVETICA CL 255 avec décor Bulles de savon

Sans traverse haute et basse, la clôture Helvetica propose un design véritablement épuré. Disponible avec la lame de 255 mm, 170 mm, 85mm et brise-vent.

Pour encore plus de personnalisation, la clôture Helvetica peut être agrémentée de décors en découpe laser, horizontaux ou verticaux.

Coordonnés aux décors proposés sur les portails de la gamme Signature et les brise-vues Estampe, ces options permettent une parfaite harmonisation de votre extérieur !

Pour une parfaite harmonie de votre entrée, choisissez une **clôture assortie à votre portail** et/ou votre portillon !

HELVETICA CL 255
avec décor vertical Dispersion ▼





**Clôture HELVETICA CL 255
avec décor horizontal Arte**



- 1 Lame de 255 mm
- 2 Lame de 170 mm
- 3 Lame brise-vent de 150 mm
- 4 Lame de 85 mm

HELVETICA CL Brise-vent



**NORDICA CL 255
avec décor maille
et traverses haute et basse**

Votre clôture Nordica est parfaitement assortie à votre portail.

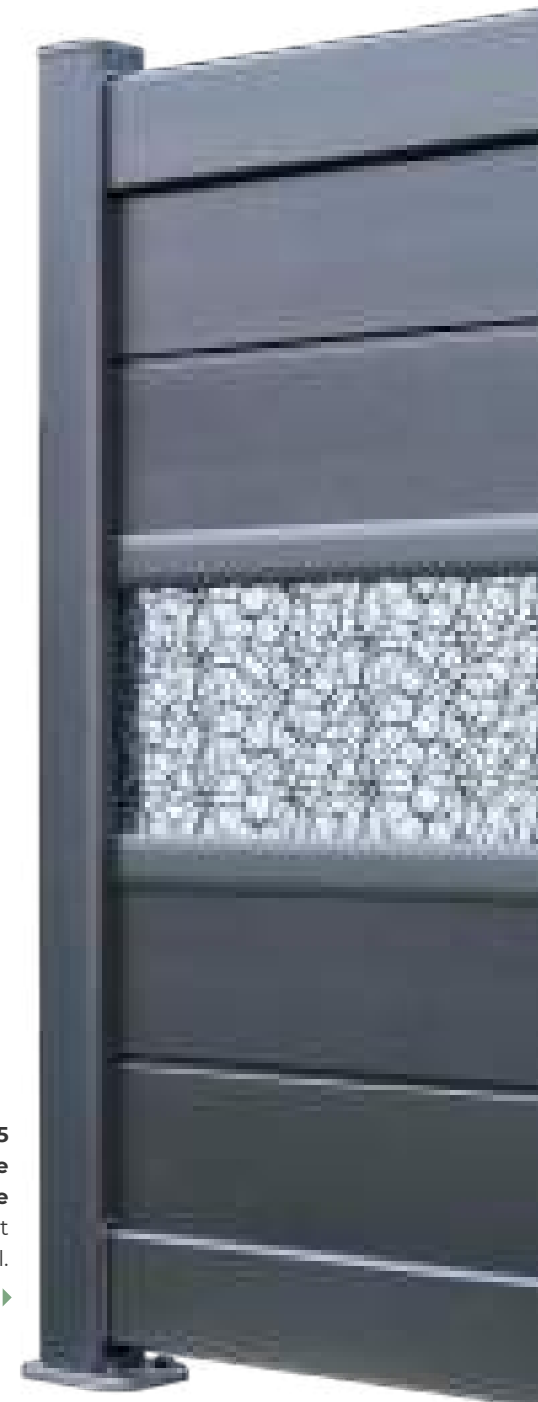

GAMME **QUADRA**



Lignes *épurées*
pour un design
minimaliste,
résolument dans
l'air du temps.

La gamme Quadra est la réponse de SIB aux tendances actuelles en termes d'aménagement extérieur. Décliné dans l'ensemble du nuancier SIB, Quadra offre à votre extérieur un style industriel et urbain. Ses lignes pleines et épurées vous assurent une sécurité et une intimité sans faille.

Disponible en portail battant ou coulissant, **Quadra ne laissera personne indifférent !**



LE CONSEIL DU TECHNICIEN SIB



La gamme Quadra a été étudiée afin de proposer des prestations haut de gamme, avec un vrai souci du détail. On peut le voir par exemple dans les finitions des produits : l'épaisseur du portail est de 60 mm, avec une structure emprisonnée



entre deux tôles lisses pour ne pas faire apparaître de vis et pour une plus grande solidité. Les gonds sont invisibles de l'extérieur et en acier inoxydable pour une durée de vie démultipliée.



LES PLUS PRODUIT

- Design **sobre et élégant**
- Disponible jusqu'à **5 m en portails battants** et **6 m en portails coulissants.**
- Pose de base sur oreilles de gonds : **gonds invisibles de l'extérieur.**
- **EXCLUSIVITÉ SIB**
Possibilité de motorisation intégrée dans le montant, totalement invisible de l'extérieur

LES COUPS DE COEUR DE LA GAMME QUADRA

Portail B6 · Moteur intégré Mi24



Portail B8

Les modèles Quadra B7/C7 et B8/C8 mixent remplissages horizontal et vertical pour encore plus d'originalité.

Tous nos portails de la gamme Quadra sont disponibles en version battante ou coulissante avec au choix :

- l'ouverture **manuelle** ;
- l'ouverture **motorisée avec télécommande**.

LES INFOS-CLÉS

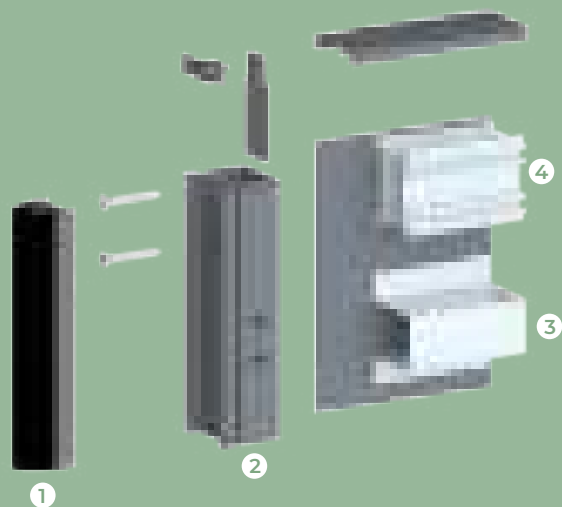

Assemblage mécanique des montants et traverses pour plus de **solidité**

- ❶ Joint anti pince-doigts
- ❷ Montant 51 x 60
- ❸ Renfort
- ❹ Traverse 53 x 66

Disponible en version **battant (B)**
ou **coulissant (C)**



8 modèles au choix

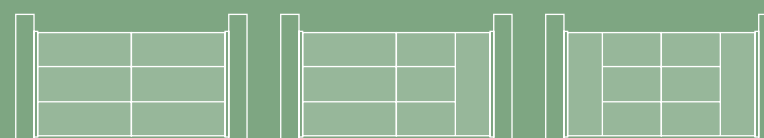

Quadra B6/C6

Quadra B7/C7

Quadra B8/C8

+ nos 5 modèles *Quadra Design*

Hauteur
Jusqu'à 2m

Longueur
Jusqu'à **5 m** pour les portails **battants**
Jusqu'à **6 m** pour les portails **coulissants**

Épaisseur
60 mm

23 couleurs disponibles au choix parmi le nuancier SIB

Voir le **RÉCAPITULATIF** de la gamme ▶ P.48-49 Voir les **CLÔTURES** de la même gamme ▶ P.50-51

Récapitulatif de la gamme Quadra



Choisissez parmi 3 designs :
selon la hauteur souhaitée, votre portail, portillon ou clôture sera composé de 2 ou 3 caissons horizontaux de hauteur identique.

2 caissons si hauteur :
< 1440 mm

3 caissons si hauteur :
≥ 1440 mm à 2000 mm

2 caissons si hauteur :
< 1440 mm

3 caissons si hauteur :
≥ 1440 mm à 2000 mm

Quadra B6



Quadra B7

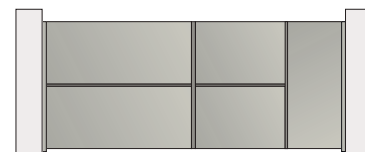

Quadra B8



Quadra C6



Quadra C7

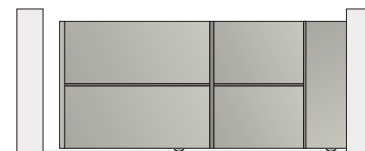

Quadra C8



Découvrez la gamme Quadra *DESIGN*

Choisissez parmi 5 ensembles de couleurs



Notre inspiration ? Nourrir une réflexion globale autour de la couleur, enrichir la gamme Quadra en apportant une réponse supplémentaire et ainsi créer des compositions qualitatives, inspirantes, élégantes et en accord avec les lignes épurées et contemporaines qui la caractérisent.



AGENCE DE DESIGN

Noir d'OMBRE



NO 9005 7022

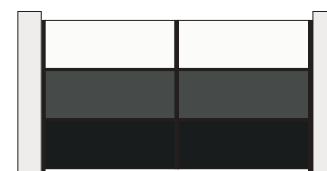

NO 3 caissons

- Blanc 9016 satiné
- Gris 7022 texturé
- Noir 9005 texturé



NO 7022 9016

Noir de GRIS



NG 9005 7037

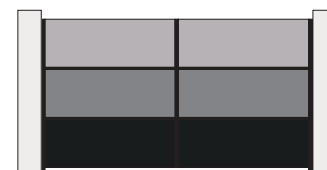

NG 3 caissons

- Gris 9006 texturé
- Gris 7037 texturé
- Noir 9005 texturé



NG 7037 9006

Noir de BLEU



NB 9005 5003



NB 3 caissons

- Gris 9007 texturé
- Bleu 5003 texturé
- Noir 9005 texturé



NB 5003 9007

Noir de VERT



NV 9005 6005

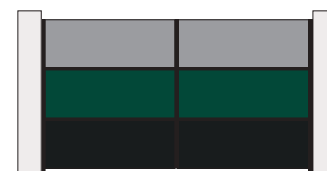

NV 3 caissons

- Gris 9007 texturé
- Vert 6005 texturé
- Noir 9005 texturé



NV 6005 9007

Claire de NUDE

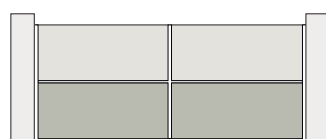

CN 7044 9002

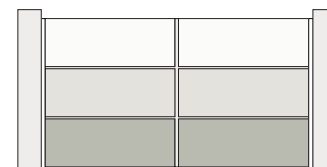

CN 3 caissons

- Blanc 9016 satiné
- Gris 9002 satiné
- Gris 7044 satiné

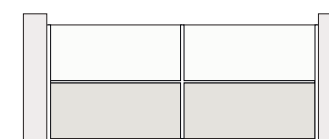

CN 9002 9016

Noir d'ombre, Noir de gris, Noir de bleu et Noir de vert, profils, cadre, clips et oreilles de gonds sont **laqués en noir 9005 texturé**. Ceux du modèle Claire de Nude sont **laqués en blanc 9016 satiné**.

LES CLÔTURES DE LA GAMME QUADRA

Besoin d'inspiration?

Découvrez plus de modèles sur notre photothèque (accessible via votre installateur).



Clôture QUADRA CL 1

Pour un alignement parfait avec votre portail, la clôture CL 1 est disponible avec un, deux ou trois caissons.

Le remplissage plein des clôtures de la gamme Quadra vous permet de **vous protéger des regards indiscrets**.



Clôture QUADRA CL 2

Jouez sur l'alternance de caissons horizontaux et verticaux en cohérence par exemple avec un portail C7/B7 ou C8/B8



▲
Clôture QUADRA CL 1 et portillon P3

Intégration possible d'une boîte aux lettres dans la clôture Quadra



▲
Clôture FARGESIA et portail QUADRA

Mixez portail Quadra et clôture Fargesia, pour jouer entre intimité et ajourage



GAMME OPTIMO



La gamme Optimo associe la **qualité SIB** à des modèles standards, alliant **simplicité** et **modernité.**

Optimo est une gamme complète de portails, portillons et clôtures avec 4 types de remplissage au choix.

Optimo est disponible dans 5 coloris au choix : gris 7016 texturé, gris 2900 sablé, gris 9007 texturé, blanc 9016 satiné et noir 2100 sablé.



LES PLUS PRODUIT

- Excellent rapport **Qualité/Prix**
- **GAMME COMPLÈTE** : 4 types de remplissage, 8 modèles et 5 coloris au choix.
- Assemblage mécanique

LES COUPS DE COEUR DE LA GAMME OPTIMO

Portail Phénix C



Portail Orion

Lames persiennées

Tous nos portails de la gamme Optimo sont disponibles en version battante ou coulissante avec au choix :

- l'ouverture **manuelle** ;
- l'ouverture **motorisée avec télécommande**.

LES INFOS-CLÉS

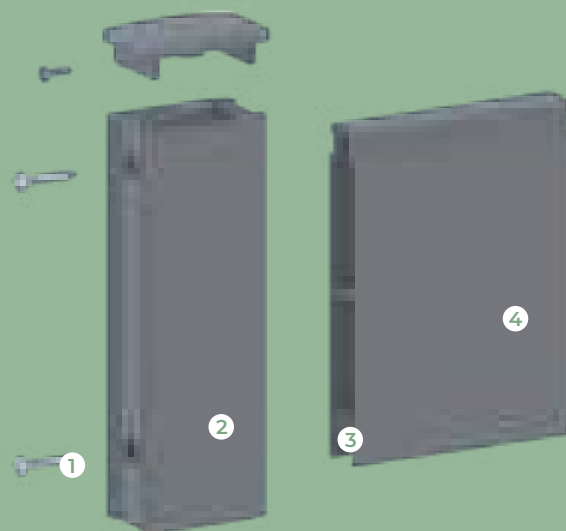

Assemblage mécanique des montants et traverses pour plus de **solidité**

- ❶ Visserie Inox
- ❷ Montant 85x54
- ❸ Système de fixation alvéolis
- ❹ Lame épaisseur 30 mm

Disponible en version **battant** ou **coulissant**



4 remplissages au choix

Pleins

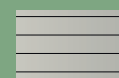

Ajourés



Mixte

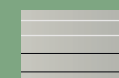

Persiennés



Hauteurs **fixes**

Longueur
Jusqu'à **4 m** pour les portails **battants**
Jusqu'à **4,5 m** pour les portails **coulissants**

Épaisseur
54 mm

5 couleurs disponibles : gris 7016 texturé, gris 2900 sablé, gris 9007 texturé, blanc 9016 satiné et noir 2100 sablé

Voir le **RÉCAPITULATIF** de la gamme ▶ P.56

Voir les **CLÔTURES** de la même gamme ▶ P.57

Récapitulatif de la gamme Optimo



Modèles pleins - Lames larges (en standard ou hors standard)



Phénix



Phénix C

Modèles ajourés - Lames ajourées (hors standard uniquement)

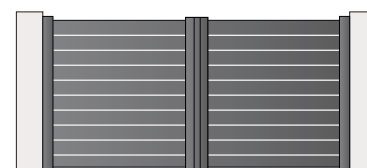

Andromède

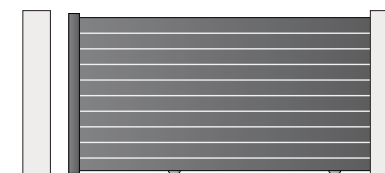

Andromède C

Modèles mixtes (hors standard uniquement) :
soubassement plein / partie haute ajourée

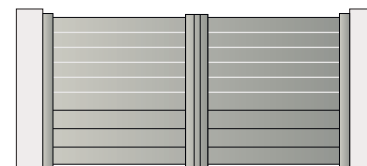

Hercule

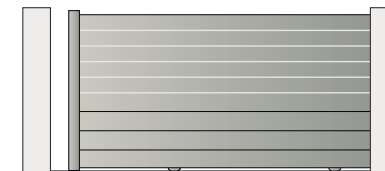

Hercule C

Modèles persiennés - Lames persiennés (en standard ou hors standard)



Orion



Orion C

LES CLÔTURES DE LA GAMME OPTIMO



Créez votre ensemble portail & clôture sur le configurateur SIB



▲ Clôture Andromède CL

*Redécouvrez la gamme Optimo de SIB !
Alliant l'esthétisme d'un design moderne et les performances techniques de l'aluminium, les clôtures de la gamme Optimo sont idéales pour embellir votre habitat.*



▶ Clôture Phénix CL

LES CLASSIQUES



Les **Classiques**, c'est une sélection de portails, clôtures et portillons au **design intemporel**.

Les Classiques se déclinent en 2 gammes : la **gamme Contemporaine** & la **gamme Citadine**.

Disponibles en version battante et coulissante, avec au choix :

- l'ouverture **manuelle** ;
- l'ouverture **motorisée avec télécommande**.

2 GAMMES POUR S'ADAPTER A TOUS VOS PROJETS

GAMME **CONTEMPORAINE**

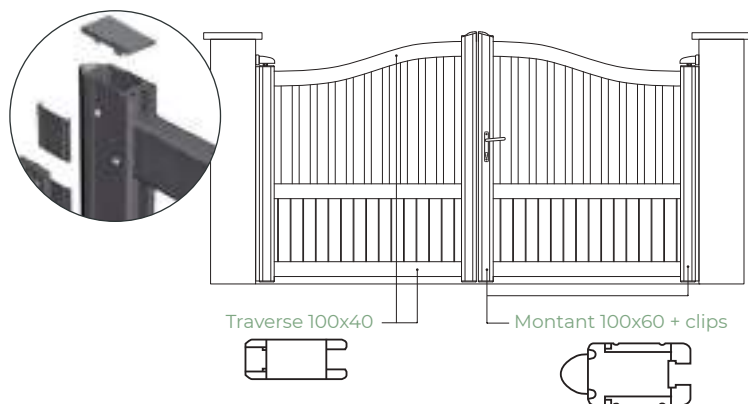

Assemblages
tenons-mortaises



Chapeau portail
coulissant



Chapeau doucine
portail battant



Renfort pour
automatisme

GAMME **CITADINE**

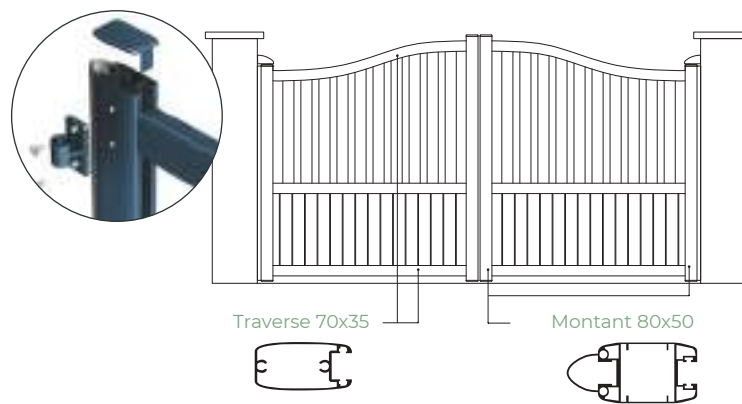

Assemblages
tenons-mortaises



Chapeau portail
coulissant



Chapeau doucine
portail battant



Renfort pour
automatisme

LES PLUS PRODUIT

- La gamme **Contemporaine** : idéale pour les grandes dimensions (au-delà de 4 mètres de long)
- La gamme **Citadine** : design affiné et arrondi
- Assemblage mécanique tenons et mortaises assurant **une excellente rigidité**.
- **Design intemporel**
- Accessoires en inox pour plus de **fiabilité et robustesse**.



LES COUPS DE COEUR DES PORTAILS CLASSIQUES

Portail MONTEVIDEO C · Gamme Citadine

Disponible en gamme Contemporaine · Modèle CENDRARS C.
Un modèle semi-ajouré qui mixe barreaudage (60 ou 75 au choix) et lames de 85 x 18.



Portail RIMBAUD · Gamme Contemporaine

Disponible en gamme Citadine · Modèle MARACAIBO
Des lignes droites et un remplissage plein pour ce modèle très plébiscité.

Tous nos portails classiques sont disponibles en version battante ou coulissante avec au choix :

- l'ouverture **manuelle** ;
- l'ouverture **motorisée avec télécommande**.

Portail VALPARAISO · Gamme Citadine

Disponible en gamme Contemporaine · Modèle RONSARD.
Le semi-ajouré en version chapeau de gendarme pour des lignes arrondies.



Portail BERNANOS · Gamme Contemporaine

Disponible en remplissage fougère : modèle FLAUBERT.
Un modèle sans traverse intermédiaire pour un design épuré.



Portail PANAMA · Gamme Citadine

Disponible en gamme Contemporaine · Modèle GENEVOIX. Conservez la luminosité de votre entrée avec un modèle semi-ajouré cintré.

Besoin d'inspiration?

Découvrez plus de modèles sur notre photothèque (accessible via votre installateur).

LES INFOS-CLÉS

Citadine

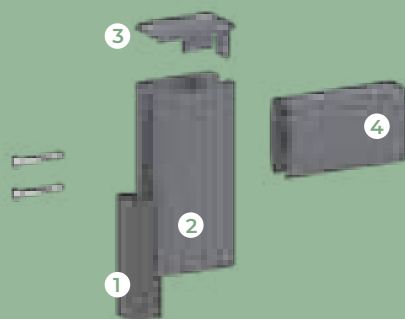

Contemporaine

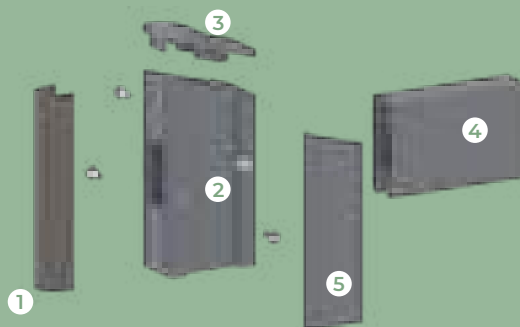

Assemblage mécanique des montants et traverses pour plus de **solidité**

- ❶ Joint anti pince-doigts
- ❷ Montant 100 x 60 (Contemporaine); 80 x 50 (Citadine)
- ❸ Chapeau de finition Aluminium
- ❹ Traverse 100 x 40 (Contemporaine); 70 x 35 (Citadine)
- ❺ Parclose aluminium

Disponible en version **battant, coulissant, autoportant et télescopique** (3 modèles en gamme contemporaine)

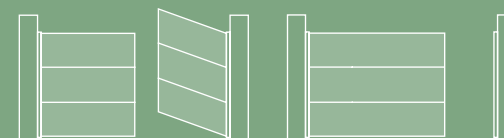

6 remplissages au choix :

Ajourés

Semi-ajourés

Pleins

Vertical

Fougère

Horizontal



Une centaine de modèles au choix !

Hauteur personnalisable
Au delà de 2m : sur étude (gamme Contemporaine)

Longueur
Jusqu'à **5 m** pour les portails **battants**
Jusqu'à **6 m** pour les portails **coulissants**
Jusqu'à **4,5 m** pour les portails **autoportants**
Jusqu'à **5 m** pour les portails **télescopiques**

Épaisseur
60 mm (Contemporaine)
50 mm (Citadine)

23 couleurs disponibles au choix parmi le nuancier SIB

Voir le **RÉCAPITULATIF** de la gamme ▶ P.63-64

Voir les **CLÔTURES** de la même gamme ▶ P.65

Portails battants pleins

Récapitulatif des modèles Classiques

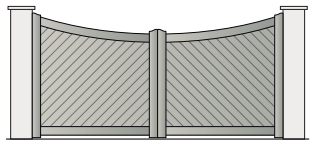

G	MODÈLE
❖	■ Diderot ● Renard

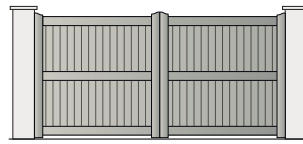

G	MODÈLE
❖	■ Rimbaud ● Prévert
★	■ Maracaibo ● Cordoba

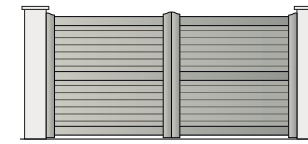

G	MODÈLE
❖	▲ Cohen
★	▲ Trujillo

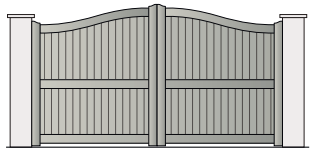

G	MODÈLE
❖	■ Saint-Bris ● Lafayette
★	■ Baranquilla ● Goiania

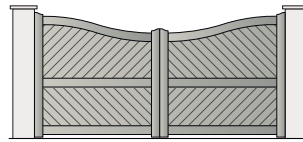

G	MODÈLE
❖	■ De Nerval ● De Vigny
★	■ Fortaleza ● Iquitos

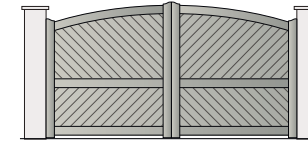

G	MODÈLE
❖	■ La Fontaine ● Courteline
★	■ Coquimbo ● Concepcion

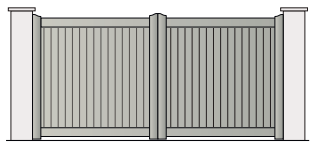

G	MODÈLE
❖	■ Bernanos ● Flaubert

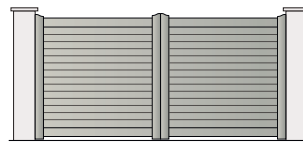

G	MODÈLE
❖	▲ Fleuriot

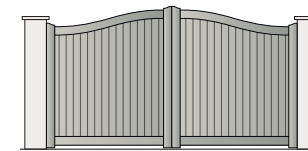

G	MODÈLE
❖	■ Hugo ● Verlaine

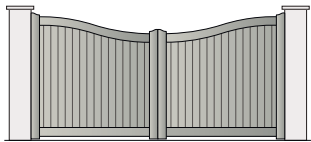

G	MODÈLE
❖	■ Dumas ● Giono

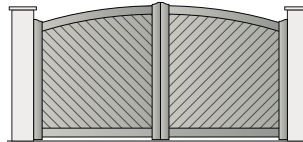

G	MODÈLE
❖	■ Duhamel ● Eluard

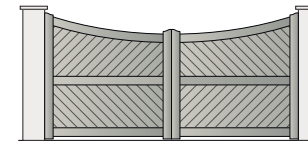

G	MODÈLE
❖	■ Druon ● Verne
★	■ Arequipa ● La Paz

Portails battants semi-ajourés

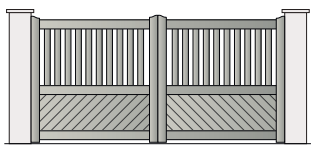

G	MODÈLE
❖	■ Cendrars ● Aragon
★	■ Montévidéo ● Quito

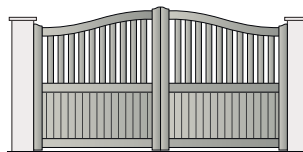

G	MODÈLE
❖	■ Ronsard ● Proust
★	■ Valparaiso ● Natal

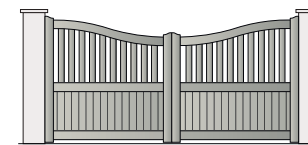

G	MODÈLE
❖	■ Rousseau ● Cocteau
★	■ Santiago ● Recife

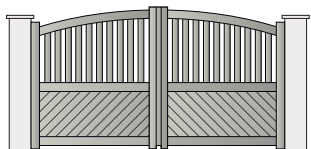

G	MODÈLE
❖	■ Genevoix ● Pagnol
★	■ Panama ● Cali

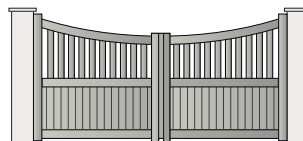

G	MODÈLE
❖	■ Cesbron ● Aymé
★	■ Bogota ● Manaus

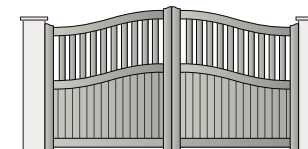

G	MODÈLE
❖	■ Sévigné ● Voltaire

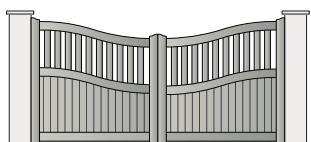

G	MODÈLE
❖	■ Sand ● Ionesco

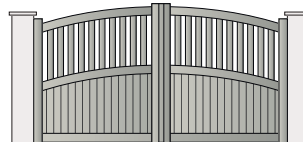

G	MODÈLE
❖	■ Daudet ● Claudel

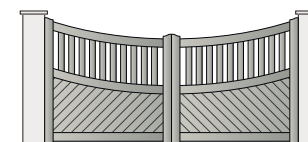

G	MODÈLE
❖	▲ Sartre
★	▲ Descartes

Portails battants semi-ajourés

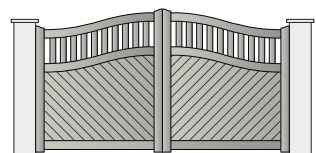

G	MODÈLE
❖	● Mallarmé

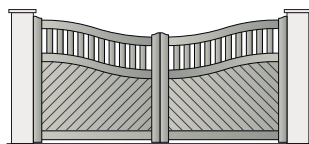

G	MODÈLE
❖	● Châteaubriand

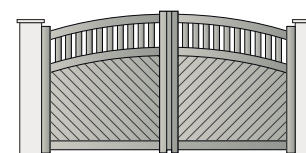

G	MODÈLE
❖	● Troyat

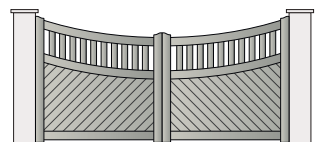

G	MODÈLE
❖	● Achard

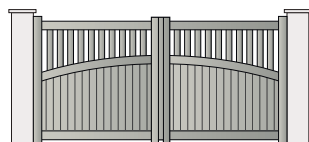

G	MODÈLE
❖	■ Blondel

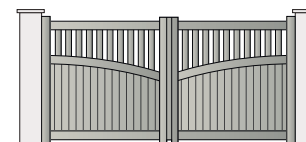

G	MODÈLE
❖	■ Bourdigné

Portails battants ajourés

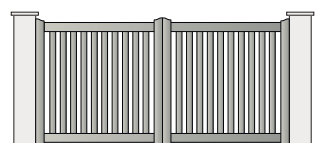

G	MODÈLE
❖	■ Vian
★	■ Caracas

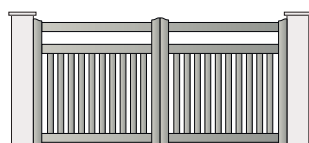

G	MODÈLE
❖	■ Bazin

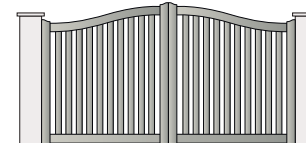

G	MODÈLE
❖	■ Ségur
★	■ Callao

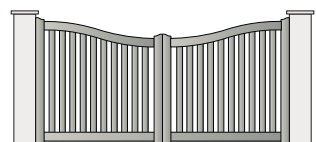

G	MODÈLE
❖	■ Colette
★	■ Cuzco

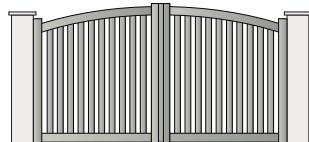

G	MODÈLE
❖	■ Mauriac

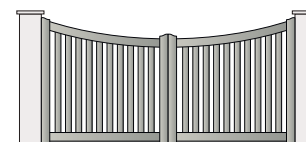

G	MODÈLE
❖	■ Zola

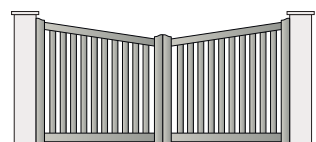

G	MODÈLE
★	■ Lima

Portails coulissants



G	MODÈLE
❖	▲ Fleuriot C
★	▲ Buenos Aires

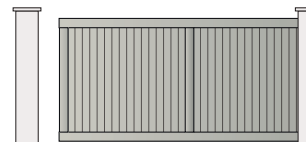

G	MODÈLE
❖	■ Bernanos C ● Flaubert C
★	■ Santa Fé ● Arica

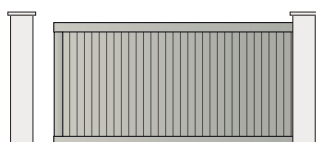

G	MODÈLE
★	■ Formoza



G	MODÈLE
★	▲ La Plata

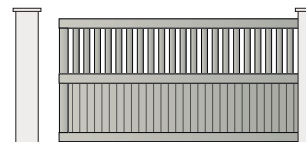

G	MODÈLE
❖	■ Cendrars C ● Aragon C
★	■ Montevideo C ● Quito C

LÉGENDES ICÔNES PORTAILS

GAMME / STRUCTURE LAMES		REMPLISSAGE	
❖	Contemporaine	■ Vertical	▲ Horizontal
★	Citadine	● Fougères	85x18
Barreaudages :		75x18	ou 100x18
		75x18	ou 60x18
		Contemporaine	
		Citadine	

Ces images sont données à titre indicatif et ne peuvent en aucun cas être prises pour référence stricte à un modèle en particulier. Les ossatures étant spécifiques à chaque gamme, il se peut que l'ossature représentée ne corresponde pas au modèle désigné. Merci de vous rapprocher de votre installateur qui saura vous conseiller.

Gamme contemporaine coulissants : tous modèles disponibles en autoportant, seuls les 3 modèles pleins sont possibles en version télescopique

LES CLÔTURES

DES GAMMES CONTEMPORAINE & CITADINE



▲ SABARIA 250

Pour ne plus avoir à choisir entre clôture ajourée ou lames larges, SIB a développé une nouvelle version de sa clôture Sabaria. Disponible aussi en lames de 100

*Remplissages pleins ou ajourés, horizontaux, verticaux ou en fougères ; différentes largeurs de lame ou de barreaux... **votre clôture aura son esthétique assortie** à celle de votre portail gamme Contemporaine ou Citadine.*

▼ Clôture LIVERPOOL

Lame alu 100 x 18 mm



LES TRADITIONS



Les portails **Traditions** mêlent avec **élégance** la résistance de l'aluminium avec le charme du fer forgé.

L'aluminium permet aux portails Traditions de traverser les époques sans s'abîmer, et avec un entretien minimal.



L'ŒIL DU DESIGNER SIB



La gamme Tradition SIB a été pensée comme un hommage aux anciens portails en fer forgé, qui apportent charme et caractère aux maisons anciennes ou modernes.



Elle permet aux amoureux du style traditionnel de s'offrir un portail facile d'entretien, sans craindre la rouille !



LES PLUS PRODUIT

- Style **fer forgé**
- **Personnalisable** : une quarantaine de modèles, un large choix d'options décoratives, 8 types de pose
- **Robustesse de l'assemblage en tenon-mortaise**, grandes dimensions en Tradition +
- **Finition** : Soignée, sans soudures apparentes grâce à l'assemblage mécanique

LES COUPS DE COEUR DES PORTAILS TRADITIONS

Portail CLIGNANCOURT & clôture TUILERIE

Options Goutte d'eau et traverse supplémentaire

Le côté semi-ajouré du portail Clignancourt permet de conserver de la luminosité.
Le design en chapeau de gendarme apporte une touche d'élégance à l'ensemble.



Portail MOLITOR avec vantaux inégaux · Option Goutte d'eau

Idéal pour se protéger des regards indiscrets, le festonnage du portail Molitor se caractérise par des finitions soignées.

Tous nos portails classiques sont disponibles en version battante ou coulissante avec au choix :

- l'ouverture **manuelle** ;
- l'ouverture **motorisée avec télécommande**.

Portail AUBERVILLIERS

Options Volutes avec fers de lance, traverse supplémentaire avec feuilles d'automne.

Version festonnée du Clignancourt, le portail Aubervilliers apporte un degré supplémentaire d'intimité.



Portail LA CHAPELLE ▶

Options Goute d'eau, feuille d'automne et rosace.

Les rosaces et la traverse supplémentaire avec ronds feuilles d'automne renforcent la ressemblance avec la ferronnerie d'art.



◀ **Portail & portillon PANTIN** · Options

Volutes avec fers de lance, et moulures en partie basse.

Sobriété pour ce best-seller, le portail Pantin, avec ses lignes parfaitement ajustées à son environnement.

Options décoratives

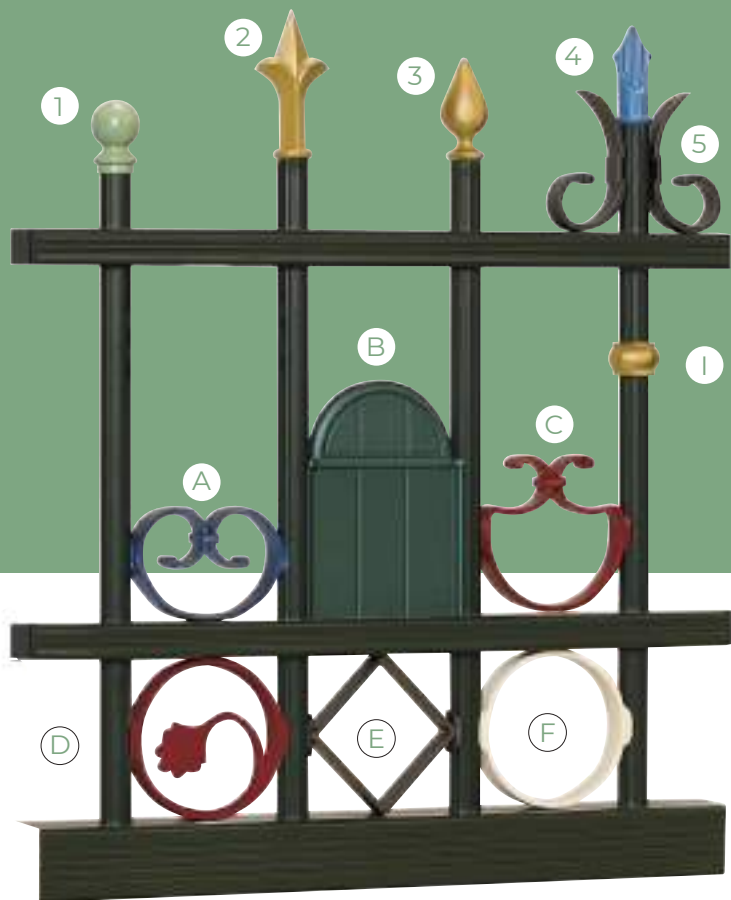

La gamme Tradition propose de nombreuses options décoratives que ce soit au niveau des pointes, des volutes ou encore des traverses et des soubassements, vous permettant de créer un portail à votre image !



- 1. Boule
- 2. Fleur de lys
- 3. Goutte d'eau
- 4. Fer de lance
- 5. Volute

- A. Coeur décoratif
- B. Profil festonné
- C. Amphore décorative
- D. Rond feuille d'automne
- E. Losange décoratif
- F. Rond décoratif
- G. Crosse
- H. Rosace
- I. Bague décorative



Chapeau portail battant



Assemblage tenon-mortaise



Double battue centrale



Festonnage entre barreaux



Feuille de chêne décorative (en standard sur modèles avec soubassement plein)



LES INFOS-CLÉS

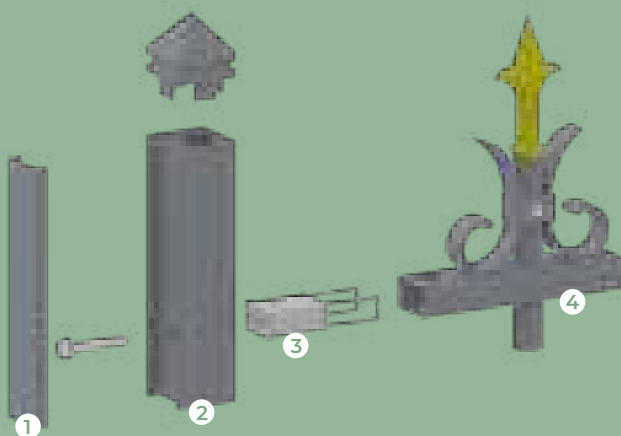

Assemblage mécanique des montants et traverses pour plus de **solidité**

- ❶ Parclose aluminium
- ❷ Montant 50 x 50 (60 x 60 en Tradition +)
- ❸ Jonction aluminium
- ❹ Traverse (de 40 x 25 à 50 x 50 selon modèles)

Disponible en version **battant** ou **coulissant**



3 remplissages au choix :

Ajourés

Semi-ajourés

Pleins

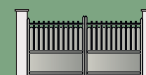
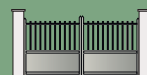

Une quarantaine de modèles au choix,
Sans compter les **options décoratives !**

Hauteur
Jusqu'à 2,5m

Longueur
Jusqu'à **5 m** pour les portails **battants**
Jusqu'à **6 m** pour les portails **coulissants**

Épaisseur
50 mm (Tradition)
60 mm (Tradition +)

23 couleurs disponibles au choix parmi le nuancier SIB

Voir le **RÉCAPITULATIF** de la gamme ▶ P:72-73 Voir les **CLÔTURES** de la même gamme ▶ P:74

Portails battants

Récapitulatif des modèles Tradition

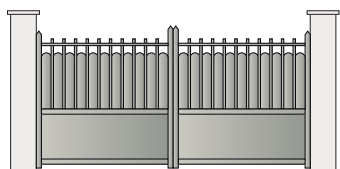

Molitor

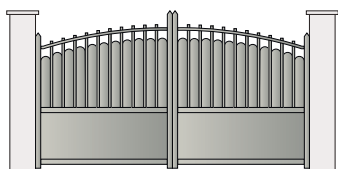

Bastille

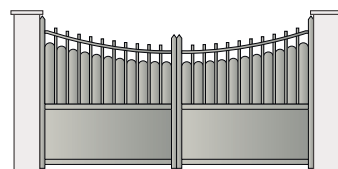

Goncourt

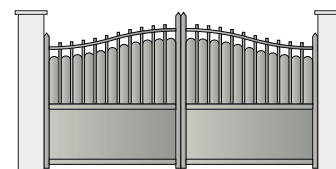

Aubervilliers

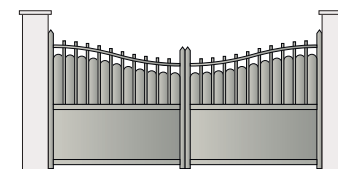

Asnières

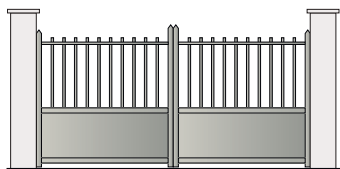

Pantin

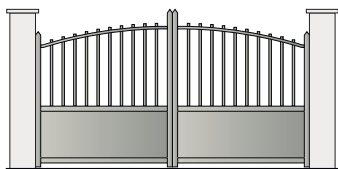

La Chapelle

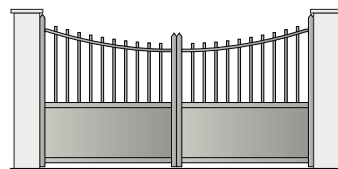

Hoche

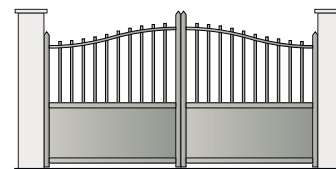

Clignancourt

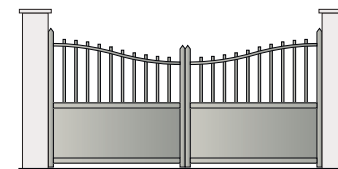

Charenton

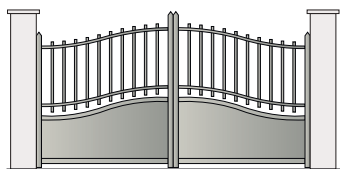

Saint-Mandé

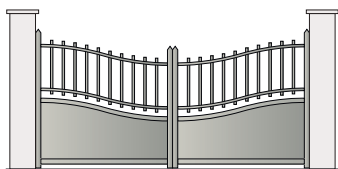

Sèvre

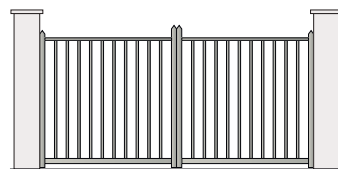

Orléans

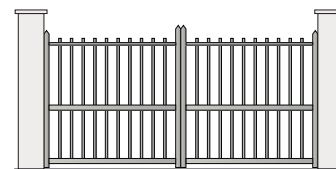

Choisy

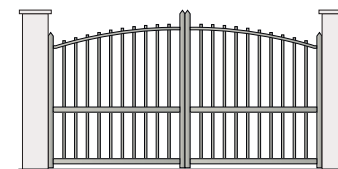

Belleville

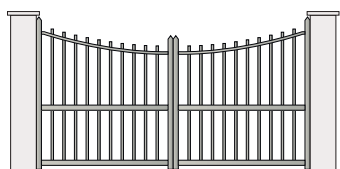

Courcelles

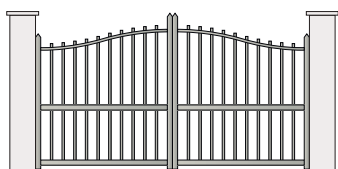

Billancourt

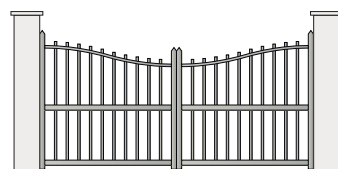

Malakoff

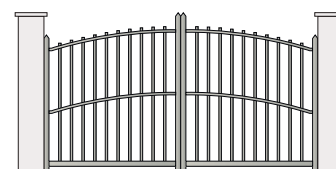

Châtelet

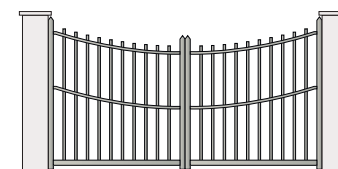

Alésia

Portails battants

* Pour ces modèles, les barreaux seront obligatoirement débordants.

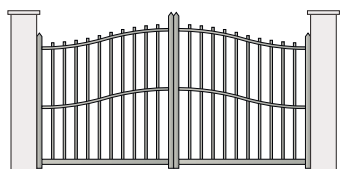

Lilas

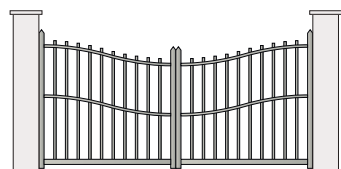

Bagnolet

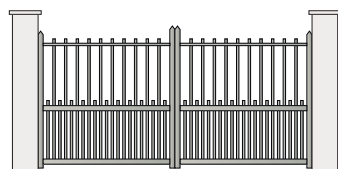

Gentilly*

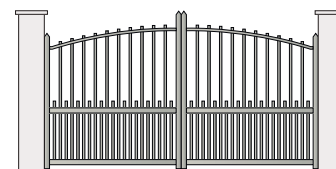

Varennes*

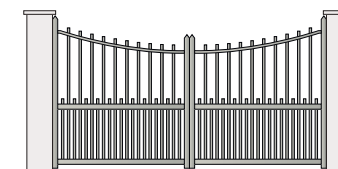

Concorde*

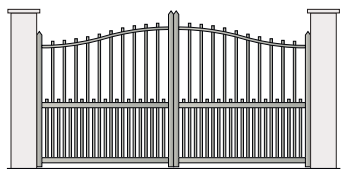

Dauphine*

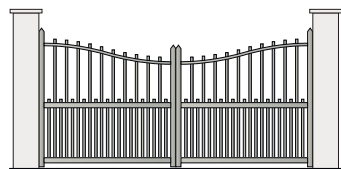

Ivry*

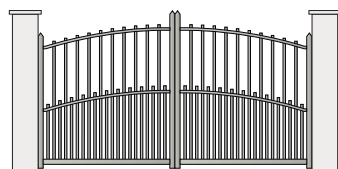

Wagram

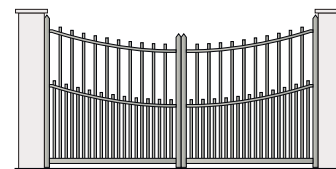

Vaugirard

Portails coulissants

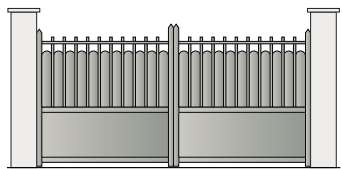

Molitor C

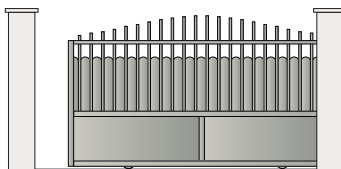

Passy

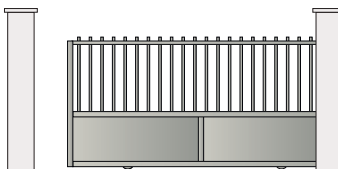

Pantin C

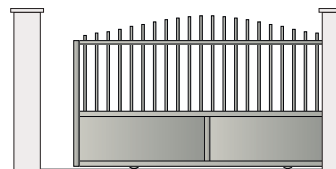

Dorée

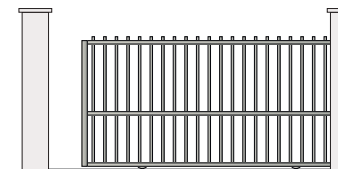

Choisy C

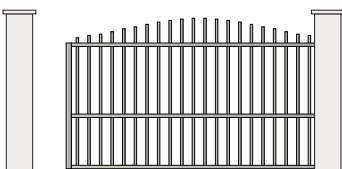

Montrouge

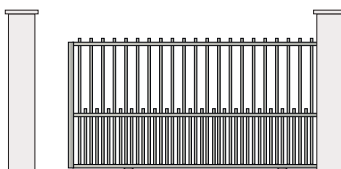

Gentilly C

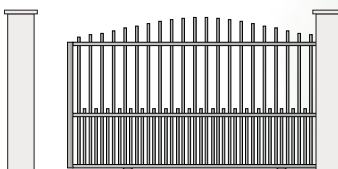

Champerret

Besoin d'inspiration?

Découvrez plus de modèles sur notre photothèque (accessible via votre installateur).

LES CLÔTURES DE LA GAMME TRADITION



▲
Clôture TUILERIE
Option fleurs de Lys



▲
Clôture ÉTOILE

Options fleurs de Lys et volutes en haut, fers de lance au milieu

Clôture TUILERIE AVEC FESTONNAGE

Option fleurs de Lys



LES ACCESSOIRES SIB

Des détails qui font la différence

Des accessoires en fonderie d'inox, résistants et à l'épreuve du temps

La visserie et les accessoires sont réalisés en fonderie d'acier inoxydable, assurant une excellente résistance à la corrosion et une qualité constante au fil du temps. Soumis à de fortes contraintes mécaniques, ceux-ci sont sélectionnés avec tout autant de soin que les pièces principales de nos produits, à l'image des vantaux, des portes ou des volets. Chaque élément est minutieusement choisi pour sa robustesse et sa durée de vie.

Nos portails, clôtures et autres aménagements extérieurs sont assemblés mécaniquement par tenons et mortaises, garantissant une grande fiabilité. Ce concept vous permet de remplacer aisément un élément, en cas d'accident, à moindre coût puisque le retour en usine n'est pas nécessaire.



Sabot inox pour portail manuel



Sabot inox pour portail automatique



Gont inox à scellement chimique



Galet à gorge carré

Des finitions pensées

pour un rendu parfait



Serrure électrique de sol au coloris du portail



Pinceaux de retouche

Différentes options de finitions vous sont proposées, avec un grand nombre de teintes et de décors pour rendre chaque projet unique.

Gage de qualité, l'ensemble des profilés aluminium est laqué avant assemblage. Tous les accessoires composant nos produits sont d'une très grande discrétion et parfaitement intégrés : par exemple, la crémaillère est intégrée dans le profil et laquée à la teinte de nos portails coulissants.



Pour un rendu sans fausse note, pensez à commander votre boîte aux lettres, boîte à colis ou votre numéro de rue avec votre portail !

La fabrication est réalisée à la main, sur mesure et sans soudure dans notre atelier en France, vous garantissant des produits d'exception aux finitions haut de gamme.

CONFORT & SÉCURITÉ

Faites le choix du portail motorisé

Le portail motorisé est un vrai gain de confort au quotidien : qu'il pleuve ou qu'il fasse nuit, plus besoin de descendre de votre véhicule pour rentrer chez vous !

SIB vous propose différents types de motorisation, du coulissant à l'ouvrant à la française, du moteur apparent au moteur intégré. Ils sont également intégrables à votre système de domotique et maison connectée pour être pilotés à distance.



La box Tahoma Switch, pour gérer tous les équipements connectés de votre maison

Affichez tous vos appareils connectés en 1 clic sur l'écran d'accueil, puis contrôlez-les depuis votre smartphone, ordinateur, smart watch et assistant vocal.

SIB a su tisser et développer un partenariat fort avec SOMFY, acteur majeur de l'habitat connecté, afin de vous proposer des équipements issus d'un savoir-faire et d'une expertise partagés.



Les motorisations pour portails coulissants

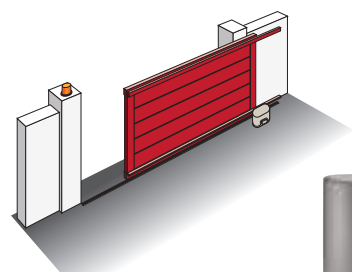

L'automatisme Elixo Smart io
Déverrouillage intérieur manuel.



Les motorisations pour portails battants



Intégré MI 24
Discrétion assurée avec ce moteur intégré dans le montant de votre portail.



VISIOPHONE V@500 PRO io

Pilotage de 5 équipements io-homecontrol®



Pilotez votre portail automatique **depuis votre smartphone !**



Tydom : une box unique pour l'ensemble de vos produits.

Grâce à une application ludique et ergonomique, contrôlez votre portail, porte de garage, mais aussi votre chauffage et éclairage. Tydom propose de nombreuses fonctionnalités pour adapter votre maison à votre mode de vie.

LE MOT DE L'INSTALLATEUR

De nombreux clients apprécient le fait que les portails SIB puissent être équipés d'une motorisation, même plusieurs années après leur installation. C'est un vrai avantage pour les personnes qui n'ont pas le budget pour opter immédiatement pour la motorisation !

Les motorisations pour **portails coulissants**

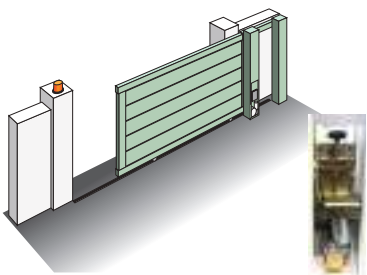

L'automatisme intégré au poteau C124

Discrétion assurée avec cet automatisme totalement intégré dans le poteau de guidage !

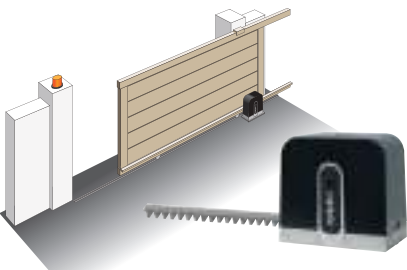

L'automatisme C720

Accédez très rapidement à votre propriété grâce à sa vitesse d'ouverture.

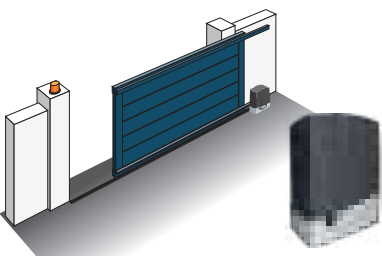

L'automatisme CAME BXV rapide

Conçu pour un usage intensif avec arrêt quasiment immédiat du moteur en cas d'obstacle.

 Jusqu'à
22 m/min !

Les motorisations pour **portails battants**

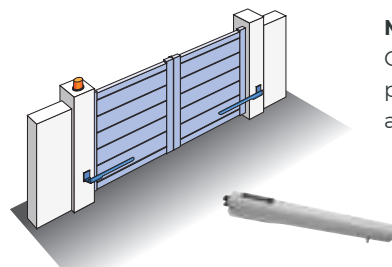

Moteur vis sans fin V418

Ce système à vis sans fin se loge parfaitement dans les écoinçons réduits, avec ses butées mécaniques intégrées.

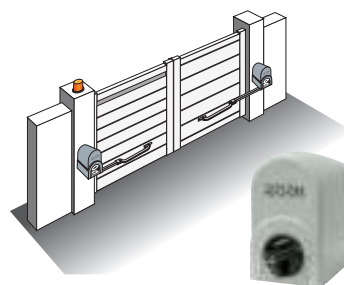

Bras articulé BA 391 - Apparent

Ouverture et fermeture sans effort ! Grâce à son mouvement circulaire, le moteur BA391 prend soin de votre portail.

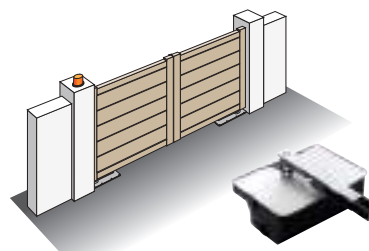

Enterré E770

Destiné à ceux qui souhaitent automatiser leur portail tout en préservant son esthétique, le E770 est encastré dans le sol, donc invisible et silencieux.

Aménagements **extérieurs**



LES BRISE-VUES & CLAUSTRAS

GRAPHIC P.82

Des brise-vues inspirés des palissades en bois



ESTAMPE P.86

Pour un extérieur qui ne ressemble qu'à vous !



CLAUSTRAS P.90

Des claustras qui s'adaptent à tous les projets



LES GARDE-CORPS

GAMME CHARDONNAY P.102

Sécurité et design pour vous et vos proches



LES PERGOLAS

PERGOLAS P.106

Pour profiter de votre extérieur toute l'année !



LES CARPORTS

CARPORTS P.112

Protégez vos véhicules et tout ce que vous voulez!



LES ABRIS DE TERRASSE

ABRIS DE TERRASSE P.116

Une terrasse à l'abri tout en simplicité



LES BRISE-VUES & CLAUSTRAS



GRAPHIC



ESTAMPE

CLAUSTRAS ALU



BRISE-VUES GRAPHIC



Graphic, c'est une gamme de brise-vues à l'**esthétique résolument moderne**, inspirée des palissades en bois.

Composée de trois lames de largeurs différentes (40, 80 et 160 mm) et d'un support apportant une résistance optimale à l'assemblage de la clôture, Graphic peut être utilisée en clôture ou en brise-vue afin de créer des espaces de vie au sein même d'une propriété.

Elle permet également de fermer son jardin et de préserver sa propriété des regards indiscrets.



LES PLUS PRODUIT

- Une esthétique **épurée et moderne** grâce à l'absence de poteaux.
- Un **jeu de volume** grâce au décalage de hauteur, de largeur et de profondeur des lames.
- Disponible en hauteurs **1800 mm** ou **900 mm**.
- Une **résistance optimale** grâce à son support apportant robustesse à l'assemblage de la clôture.
- Un **entretien restreint**



LES INFOS-CLÉS

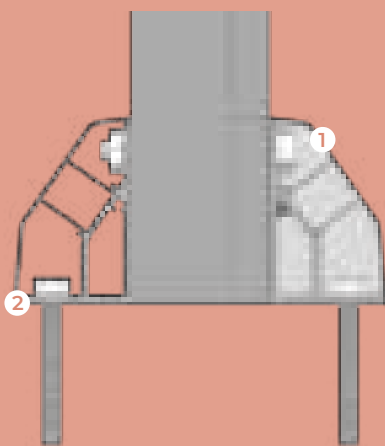

Assemblage de la clôture

- ① Capot
- ② Socle

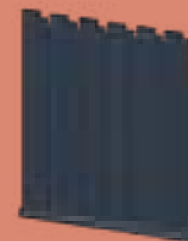

Module standard **longueur 1,68m**
= 6 répétitions de 3 lames
(160x40mm, 80x40mm et 40x40mm)

Autres modules possibles :

- Longueur 28 cm : 3 lames
- Longueur 56 cm : 2 répétitions de 3 lames
- Longueur 84 cm : 3 répétitions de 3 lames
- Longueur 1,12 m : 4 répétitions de 3 lames
- Longueur 1,40 m : 5 répétitions de 3 lames

Hauteur
personnalisable
Jusqu'à 1,80m

Épaisseur des lames
40 mm

23 couleurs disponibles au choix parmi le nuancier SIB



Besoin d'inspiration?

Découvrez plus de modèles sur notre photothèque (accessible via votre installateur).



Inspirée du design des palissades en bois, nécessitant un entretien restreint, la clôture verticale GRAPHIC est unique en son genre.

Finie la monotonie des clôtures uniformes, identiques à celles de ses voisins ! GRAPHIC joue avec les volumes grâce au décalage de ses lames en hauteur et en profondeur.



Vue de dessus de la clôture Graphic

BRISE-VUES ESTAMPE



Avec **Estampe**, jouez avec les décors pour créer un extérieur qui ne ressemble qu'à vous, et profitez de votre extérieur en toute intimité .

Estampe est une gamme de brise-vues composée de 21 décors exclusifs en découpe laser, conçus par la designer Charline Laforêt.

Pour des extérieurs parfaitement coordonnés, les brise-vues Estampe sont pour certains déclinables avec la gamme de portails et de clôtures Signature ainsi qu'avec la gamme des garde-corps.



L'ŒIL DE LA DESIGNER



Pour la gamme Estampe, j'ai cherché à diversifier les ambiances, à transmettre des lignes faisant écho au contexte végétal de l'extérieur, mais aussi puisées dans d'autres champs esthétiques tels que le vitrail, la biologie ou encore le design italien des années 80 et actuel.



Il a été intéressant, pour moi, de travailler au contact de l'entreprise, d'en connaître les procédés de fabrication et de pouvoir échanger avec l'équipe.

LES PLUS PRODUIT

- **21 décors** plus ou moins ajourés pour répondre à tous les besoins.
- Des décors **déclinables sur la gamme de portails et clôtures Signature** (p. 30-31) et sur la gamme de garde-corps (p. 104).
- **3 hauteurs disponibles** : 600 mm, 900 mm et 1800 mm, une largeur unique (1800 mm).
- **23 couleurs disponibles** au choix parmi le nuancier SIB.

ESTAMPE

UNE GAMME À COORDONNER



Les décors Estampe se déclinent sur les portails et clôtures Signature : idéal pour créer un extérieur personnalisé et coordonné, à votre image.

Vous pouvez également les retrouver sur les garde-corps de la gamme Chardonnay pour une parfaite harmonisation de votre extérieur.



Décors Estampe

Les types de remplissages parties découpées possibles.

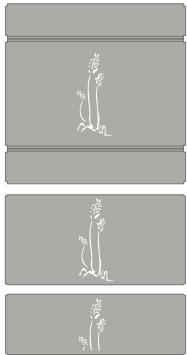

Décor **Épi de blé**



Décor **Tropical**



Décor **Envolée**

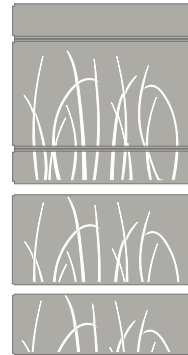

Décor **Herbage**



Décor **Horizon**



Décor **Lotus**



Décor **Sérénité**



Décor **Escapade**



Décor **Littoral**



Décor **Feuillage**



Décor **Dispersion**



Décor **Variation**



Décor **Éventail**

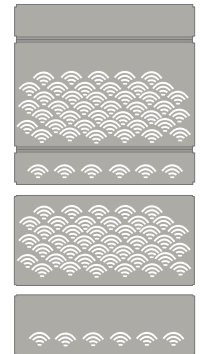

Décor **Fréquence**



Décor **Tribal**

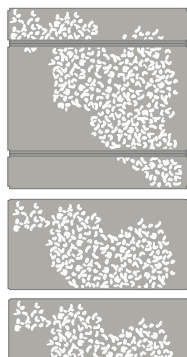

Décor **Pulsation**

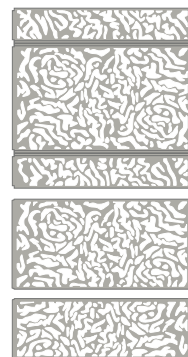

Décor **Alchimie**



Décor **Futuriste**

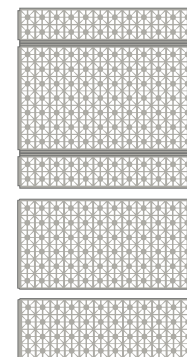

Décor **Illusion**

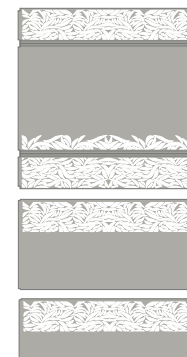

Décor **Végétal**

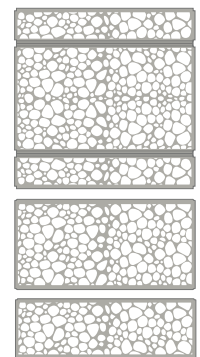

Décor **Galet**

CLAUSTRAS **FARGESIA**



La claustra **Fargesia**,
s'adapte à vos envies
d'intimité et de couleurs !

Disponible en version persiennée ou ajourée, Fargesia s'adapte parfaitement au degré d'intimité souhaité pour votre clôture. Elle laisse également libre cours à votre imagination grâce au nuancier SIB.

Retrouvez les possibilités de découpes laser en page 99.



LES PLUS PRODUIT

- Un **concept breveté** assurant un **résultat esthétique immédiat** et durable grâce à l'aluminium laqué.
- Une fabrication standardisée et en série pour un **excellent rapport qualité / prix**.
- **Personnalisable** grâce à 6 panneaux découpe laser
- **Ajustable** à la hauteur désirée en fonction de vos besoins.
- Classé 4 : résistant aux vents jusqu'à 145 km/h, les claustras s'adaptent à tous les terrains et demandent un entretien restreint.
- Jusqu'à 23 couleurs disponibles parmi le nuancier SIB

3 possibilités pour votre intimité !

Version **persiennée**
avec une entretoise



Version **ajourée**
avec 2 entretoises
(15 mm d'entrelame)



Version **ajourée**
avec 3 entretoises
(30 mm d'entrelame)



CLAUSTRAS **THUYA**



Personnalisez les lames de la claustra **Thuya**, selon vos envies pour un extérieur qui ne **ressemble qu'à vous**.

La claustra Thuya se décline en 13 options de lames. Découpe laser, lame en bois, avec led ou en finition anodisé : découvrez les nombreuses options et donnez à votre extérieur un charme unique.

Décors Thuya

13 modèles de remplissage pour personnaliser votre claustra



Lame ton bois



Lame ellipse



Lame ondulation



Lame bulle de savon



Lame avec LED



Lame ton argent

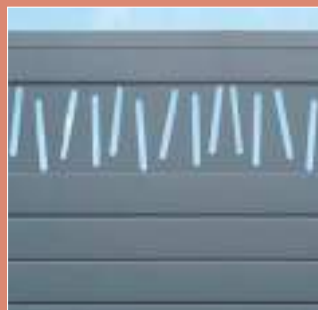

Batônnet



Tôle finition anodisée

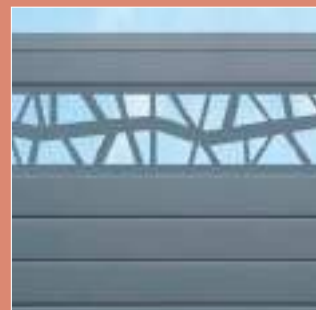

Arte

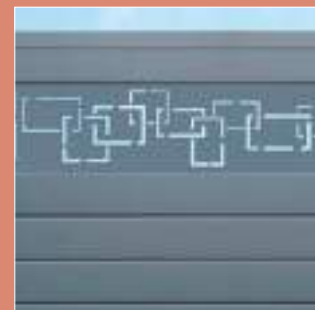

Labyrinthe



Floral



Graphique



Fougère

CLAUSTRAS **ABELIA**



Sobre et élégante, la claustra **Abelia** s'adapte à tous les styles d'extérieur, en donnant un style tendance tout en **préservant votre intimité**.

Abélia est une claustra à panneaux pleins avec des lames inclinées sur les deux côtés pour un rendu parfait à l'intérieur et à l'extérieur.

Abélia est un choix sûr pour une claustra au look tendance mais intemporel. Elle peut également être personnalisée avec des décors en découpe laser.



LES PLUS PRODUIT

- Un **concept breveté** assurant un **résultat esthétique immédiat** et durable grâce à l'aluminium laqué.
- Une fabrication standardisée et en série pour un **excellent rapport qualité / prix**.
- **Personnalisable** grâce à 6 panneaux découpe laser.
- Classé 4 : résistant aux vents jusqu'à 145 km/h, les claustras s'adaptent à tous les terrains et demandent un entretien restreint.

CLAUSTRAS ACACIA



Les claustras **Acacia** sont composées de **lames larges** qui imitent des clins, pour un style **moderne** et très **esthétique**.

Avec Acacia, faites le choix d'une claustra au look moderne, qui s'adapte à votre extérieur et à vos envies : hauteurs variables et possibilité de personnaliser des panneaux avec des décors laser de votre choix.



LES PLUS PRODUIT

- Un **concept breveté** assurant un **résultat esthétique immédiat** et durable grâce à l'aluminium laqué.
- Une fabrication standardisée et en série pour un **excellent rapport qualité / prix**.
- **Personnalisable** grâce à 6 panneaux découpe laser
- Classé 4 : résistant aux vents jusqu'à 145 km/h, les claustras s'adaptent à tous les terrains et demandent un entretien restreint.

PERSONNALISEZ VOTRE CLAUSTRAS FARGESIA, THUYA, ABELIA ET ACACIA



Découvrez nos décors
découpe laser pour
***habiller un ou
plusieurs panneaux***
de votre claustra.



Décors claustras

Gammes Fargesia, Thuya, Abelia, Acacia



◀ **Clastra ABELIA**
panneau spirale



Panneau bulle



Panneau labyrinthe



Panneau spirale



*Panneau spirale
centrale*

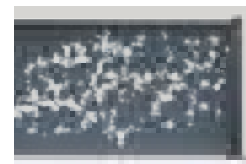

Panneau floral

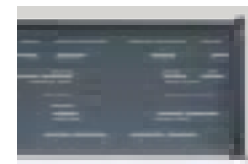

Panneau graphique

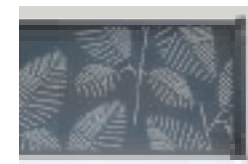

Panneau fougère



*Panneau labyrinthe
vertical*

Récapitulatif des claustras aluminium

Fargésia



Principe de montage de l'entretoise

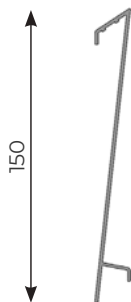

Disponible en dimensions hors-standards

Nuancier dimensions standards



Blanc 9016 satiné

Gris 7037 texturé

Gris 7016 texturé

Nuancier dimensions hors-standards

23 couleurs disponibles au choix parmi le nuancier SIB. Voir p. 13

Composition

Poteaux : profil aluminium

Panneaux : profils extrudés aluminium

Structures : lames laquées sur les 2 faces + 2 entretoises par lame. ABS teinté masse

Dimensions éléments

6 lames aluminium de 150 : 1800 x H 900

Dimensions poteaux

70 x 70 / hauteurs : 950 mm, 2300 mm et 2500 mm

Thuya

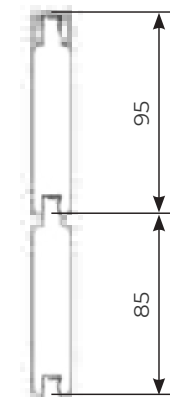

Disponible en dimensions hors-standards

Nuancier



Blanc 9016 satiné

Gris 7037 texturé

Gris 7016 texturé

Composition

Poteaux : profil aluminium

Panneaux : lames Alumax en aluminium remplies de mousse polyuréthane

Structures : lames laquées sur les 2 faces + U de finition

Dimensions éléments

de 7 lames (H 607 mm) à 22 lames (1 882 mm)

Dimensions poteaux

70 x 70 / hauteurs : 950 mm, 2300 mm et 2500 mm

Les combinaisons d'assemblage possibles



- 1- Pose dans l'axe du poteau
- 2- Pose avec un renvoi à 45°
- 3- Pose avec un renvoi à 90°
- 4- Pose au sol ou sur muret avec platine
- 5- Platine orientable pour pose sur muret incliné, arrondi ou chaperon
- 6- Cache platine* + grande embase

*Pour Fargésia : disponible dans les 23 coloris standards

Pour les autres modèles, disponible uniquement en 3 coloris : blanc 9016, gris 7037 texturé et gris 7016 texturé.

Abélia



Nuancier



Blanc 9016
satiné

Gris 7037
texturé

Gris 7016
texturé

Composition

Poteaux : profil aluminium

Panneaux : tôle alliage aluminium

Structures : imitation clins laqués sur les 2 faces

Dimensions éléments

Demi-claustre : 1 élément de 1800 x H 930 mm

Claustre complet : 1800 x H 1840 mm

Dimensions poteaux

70 x 70 / hauteurs : 950 mm, 2300 mm et 2500 mm

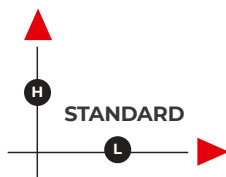

Acacia



Nuancier



Blanc 9016
satiné

Gris 7037
texturé

Gris 7016
texturé

Composition

Poteaux : profil aluminium

Panneaux : tôle alliage aluminium

Structures : imitation clins laqués sur les 2 faces

Dimensions éléments

Demi-claustre : 1 élément de 1800 x H 930 mm

Claustre complet : 1800 x H 1840 mm

Dimensions poteaux

70 x 70 / hauteurs : 950 mm, 2300 mm et 2500 mm

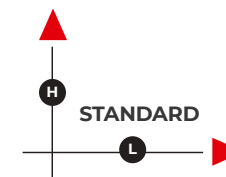

Les finitions



Platine à visser pour claustras de 1800 mm.

7- Embout de poteau en polycarbonate
8- Parclose de finitions

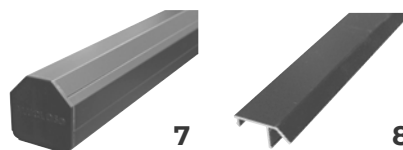

Options disponibles pour les 4 gammes claustras



Clôture avec portillon Abélia intégré



Raccordement sur poteau
avec parclose spéciale

LES GARDE-CORPS



Mettez en **valeur**
l'extérieur de votre
maison grâce à
nos garde-corps
personnalisables.

Praticité, esthétique et adaptabilité : nos garde-corps ont tout bon pour sécuriser votre balcon, votre terrasse ou encore un escalier !



LES PLUS PRODUIT

- **Adaptation** de la gamme à toutes les configurations de pose.
- **Personnalisation** (modèles Montagny et Givry) avec choix du nombre de lisses, du vitrage ou de la tôle de remplissage.
- **Portillon** en option.
- **Design rassurant** des mains courantes ergonomiques



4 MODÈLES DISPONIBLES

Le garde-corps Chardonnay existe dans 4 modèles différents. Avec barreaudage, avec vitre, avec tôle ou encore avec les décors Estampe... il existe un modèle pour chaque envie !



Créez votre garde-corps idéal sur le configurateur SIB

Modèles avec barreaudage

2 versions avec ou sans traverse haute



Modèle **Chablis**



Modèle **Irancy**
(avec traverse haute)

Modèle avec vitrage

Remplissage vitrage feuilleté 44/2, disponible en verre clair, opale blanc, vert pâle, granité imprimé 200 ou bronze

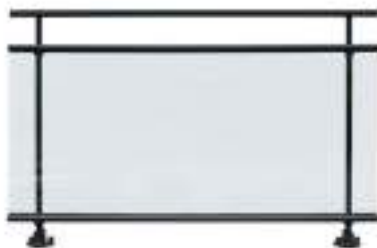

Modèle **Montagny Standard**



Modèle **Montagny**
Avec 1 lisse



Modèle **Montagny**
Avec 2 lisses

Modèle avec tôle

Remplissage tôle 2 mm, disponible en tôle lisse, perforée avec ronds, avec carrés, avec ellipses, avec bulles de savon ou décors Estampe (Herbage, Variation, Dispersion).

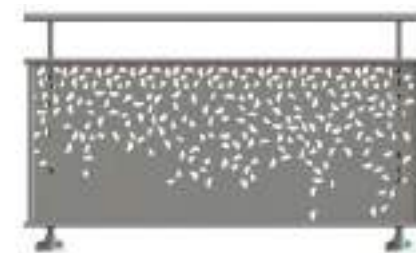

Modèle **Givry Standard**

◀ **Décor Dispersion**
Voir les décors Herbage et Variation à la page 89



Modèle **Givry**
Avec 1 lisse - Impossible avec les décors Estampe



Modèle **Givry**
Avec 2 lisses - Impossible avec les décors Estampe

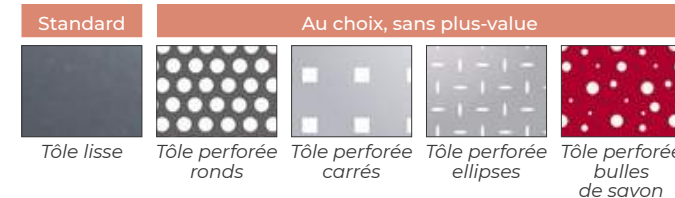

LES INFOS-CLÉS

Hauteur **standard** : 1020 mm

Entraxe maxi poteaux (Chablis et Irancy) : **1800 mm**
Entraxe maxi poteaux (Givry et Montagny) : **1500 mm**



Jonction d'angle



Sabot pour pose sur dalle



Pose en nez de dalle



*Poteau alu
L 40 x H 25*



*Main courante alu
L 70 x H 35*

Barreaudages



*32 x 25
Alu standard*

Option portillon

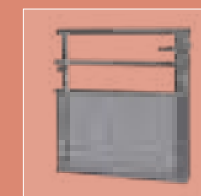

Avec serrure



*Fixation main
courante / mur
Entraxe maxi 1500 mm*



*Embase alu pose sur dalle
L 117 x P 125*

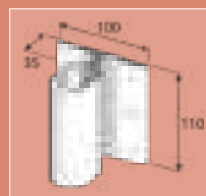

*Embase alu pose en nez
de dalle L 100 x H 110
pour Chablis et Irancy*



*Lisse basse alu
L 53 x H 26*

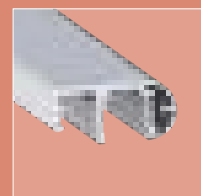

*Lisse haute alu
L 53 x H 26*

Appui de fenêtre

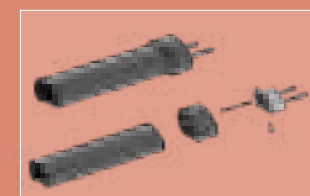

*Profil 70 x 35 Alu avec
étier pour une pose
entre tableaux*

23 couleurs disponibles au choix parmi le nuancier SIB

LES PERGOLAS



Vivez à l'extérieur
comme à l'intérieur
grâce à nos **pergolas
bioclimatiques**.

Parfait mariage entre design épuré et performance technique, notre gamme se démarque par ses **finitions soignées**, avec ses mécanismes et visseries non apparents.



LES PLUS PRODUIT

- **Qualité** des finitions, mécanisme et visserie cachés.
- Gamme **sur-mesure** et modulable avec sa version toit fixe (carport) et l'adaptation possible de clôtures en parois latérales
- Jusqu'à 6 m sans poteau supplémentaire, 4,5 m dans le sens des lames
- **Une seule télécommande** pour piloter lames, leds et stores
- **Rotation silencieuse** des lames
- Lames **double paroi et réversibles**, possibilité de changer 1 lame indépendamment des autres



STYLE, CONFORT ET MODULARITÉ



Des finitions haut de gamme

La motorisation, les câbles et le système d'évacuation de l'eau sont dissimulés à l'intérieur de la structure et la visserie n'est pas apparente. En position ouverte à 90°, les lames ne dépassent que de très peu (40 mm) de la structure pour un rendu visuel épuré et design. Les lignes épurées de nos pergolas s'adaptent à tous les environnements et styles d'habitations, tout en leur donnant une touche moderne. Quatre teintes sont disponibles pour la structure et trois pour les lames en standard. D'autres coloris sont aussi disponibles en option.

• ECOULEMENT DES EAUX

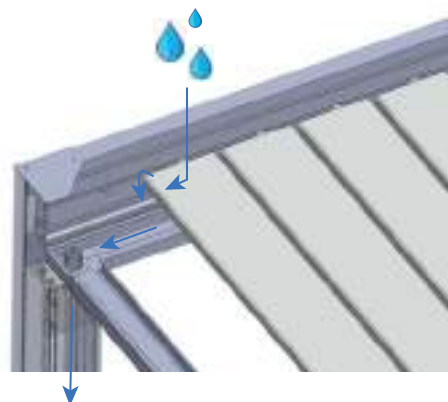
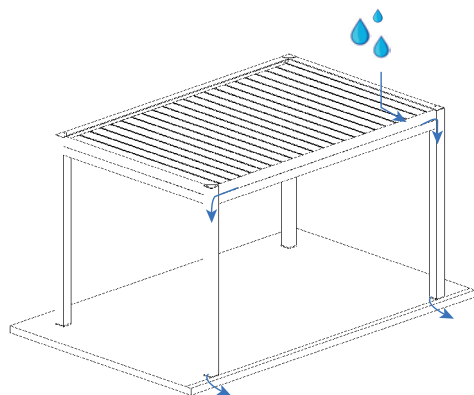

Une conception sur-mesure

Disponibles en version autoportée, adossée au mur, semi-encastrée ou encastrée sans poteau, elles s'adaptent à tous les extérieurs : dimensions ajustables, possibilité de coupler plusieurs pergolas, poteaux déportés, lames parallèles ou perpendiculaires...

• POTEAUX DÉPORTÉS (DÉPORT MAXI 500 MM)

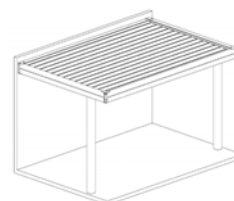

Adossé au mur
2 pieds déportés

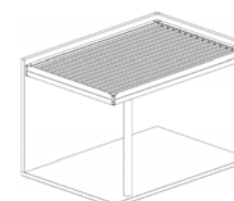

Semi-encastrée
1 pied déporté

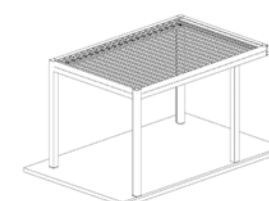

Autoportée
1 pied déporté

UNE OUVERTURE DES LAMES EN FONCTION DE LA MÉTÉO

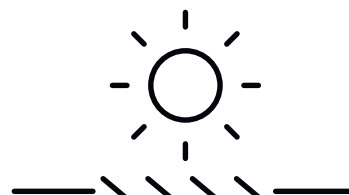
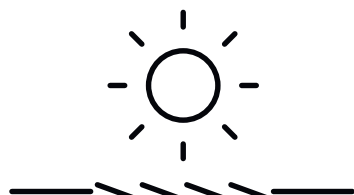

En position fermée, les lames des pergolas permettent de s'abriter de la pluie grâce à un drainage efficace de l'eau. L'écoulement s'effectue par les gouttières intégrées et s'évacue par les poteaux.



L'OEIL

DU COMMERCIAL SIB



Les pergolas bioclimatiques SIB permettent de s'adapter à toutes les météo. C'est un véritable atout pour nos clients CHR : restaurants, hôtels, cafés, campings... Elles permettent d'optimiser l'utilisation et le taux d'occupation de leurs terrasses été comme hiver.

L'AUTOMATISATION, POUR UN CONFORT MAXIMAL



Un contrôle aisé par télécommande pour toutes nos pergolas

La manoeuvre des lames des pergolas bioclimatiques est assurée par une motorisation automatique Somfy intégrée en série et contrôlée par télécommande.

Une simple pression permet de commander l'ouverture, la fermeture, le degré d'inclinaison des lames (jusqu'à 120°), la lumière, ainsi que l'ouverture et la fermeture des stores.



- **Éclairage LED** : grâce à un contrôle par télécommande équipée d'un variateur, vous pourrez ainsi régler l'intensité de l'éclairage à votre guise. Pouvant être installés sur les quatre côtés, les rubans LED vous permettent de profiter de votre pergola à la tombée de la nuit.

- **Capteurs de pluie** : les lames de votre pergola s'ouvrent et se ferment automatiquement en fonction des conditions météorologiques.

- **Stores motorisés latéraux** : pour vous protéger des regards et renforcer la protection contre le soleil, le vent et les intempéries.

- **Capteur de vent** : pour actionner automatiquement la fermeture des stores latéraux en cas de nécessité.

Des options supplémentaires pour encore plus de possibilités

Adaptation possible des clôtures Helvetica, Sabaria et Optimo pour une fermeture latérale en aluminium.



Version toit fixe dite "Carport"



LES INFOS-CLÉS

Configuration sur-mesure

Adaptable sur tous types de supports et façades : adossée ou indépendante avec 1 poteau, 2 poteaux, 4 poteaux ou même sans poteau.

Jusqu'à 6 mètres sans poteau supplémentaire, 4,5 mètres dans le sens des lames ou des plaques.

Options :

- Eclairage LEDS
- Stores motorisés latéraux
- Fermeture latérale par des clôtures
- Capteurs
- Poteau(x) déporté(s)

Les configurations en version bioclimatique

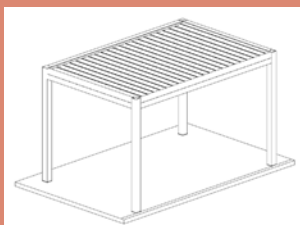

Autoportée

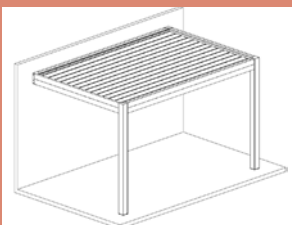

*Adossée au mur
lames parallèles*

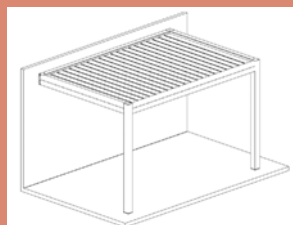

*Adossée au mur
lames perpendiculaires*

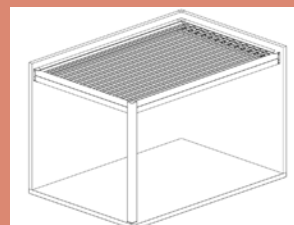

Semi-encadrée 2 murs

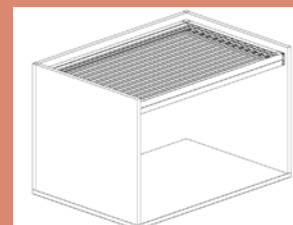

Encastrée 2, 3 ou 4 murs

La version toit fixe

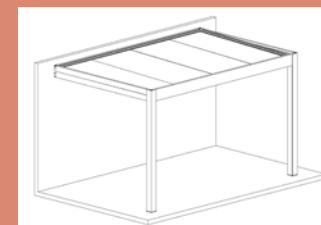

23 couleurs disponibles au choix* parmi le nuancier SIB

* en standard sur la structure : blanc satiné 9016, gris texturé 7016, gris texturé 9007, Rouille mars 2525

* en standard sur les lames : blanc satiné 9016, gris texturé 7016, gris texturé 9007

LES CARPORTS



Un abri **original**
et **avantageux**
pour protéger
tout ce que
vous voulez.

Les carports en aluminium offrent un espace de stockage extérieur à la fois esthétique et durable, et plus économique qu'un garage.



◀ **Carport cintré XL**

Le modèle polyvalent !

Ici sont protégés la voiture, le camping-car et la terrasse
(photo complémentaire page suivante)



LES PLUS PRODUIT

- **Parfaite intégration** dans le cadre de vie avec ses lignes fluides et épurées, le choix des coloris et de la toiture
- Large gamme avec possibilités de **modification en longueur**
- Version XL pour **abriter campings-cars ou bateaux**
- Personnalisable grâce aux **différentes options** proposées



LES INFOS-CLÉS

Carpports cintrés : largeur unique 3045 mm, poteaux 70 x 70 mm (hauteur 2 m) ou poteaux 140 x 70 mm (hauteur 2,5 m et 3 m)

Carpports cintrés XL : largeur unique 3880 mm, poteaux 140 x 70 mm

ADAPTÉ POUR VOITURES & MOTOS

Longueur 3860 mm

Entraxe poteau 3780 mm

Longueur 5120 mm (standard)

Entraxe poteau 3850 mm

ADAPTÉ POUR CARAVANES, CAMPING-CARS & BATEAUX

Longueur 6380 mm

Entraxe poteau 3150 mm

Longueur 7640 mm

Entraxe poteau 3780 mm

Hauteur 2000 mm Hauteur hors tout 2480 mm				
Hauteur 2500 mm Hauteur hors tout 2980 mm				
Hauteur 3000 mm Hauteur hors tout 3480 mm				

23 couleurs disponibles au choix* parmi le nuancier SIB

* en standard : blanc satiné 9016, gris texturé 7016, gris sablé 2900, Noir sablé 2100

Options :

- 2 toitures au choix : teinte claire ou bronze
- bandeau LED avec télécommande

LES ABRIS DE TERRASSE



Offrez à votre terrasse la plus belle des **extensions** pour vos moments de détente.

Les **abris de terrasse SIB** permettent de profiter de votre terrasse en toute saison sans entreprendre des travaux longs et coûteux. Ils ne rouillent pas et ne demandent que **peu d'entretien**.

LES PLUS PRODUIT

- **Parfaite intégration** dans le cadre de vie avec ses lignes fluides et épurées, le choix des coloris et de la toiture
- Large gamme avec possibilités de **modification en longueur**
- **Store d'ombrage** possible en lieu et place de la toiture fixe
- Personnalisable grâce aux **différentes options** proposées



DES OPTIONS POUR AGRÉMENTER VOTRE ABRI



Profitez encore plus de votre terrasse grâce à nos options

Les stores d'ombrage vous permettent de vous abriter et de rester au frais en cas de fortes chaleurs ou de luminosité importante. Posés devant une baie vitrée, ils préservent la fraîcheur dans vos pièces lors des journées d'été.

L'éclairage d'ambiance à Leds crée une ambiance cosy lors des fins de journées, et permet d'éclairer sobrement votre terrasse.

Le cloisonnement latéral est la solution pour profiter de votre abri par tous les temps. Il est réalisé à partir de claustra Thuya (à retrouver page 92).



Des finitions pensées pour durer

Des gouttières alliant esthétique et efficacité, équipées de crépines pour un bon écoulement des eaux pluviales.

LES INFOS-CLÉS

Abris de terrasse : hauteur standard 2 m modifiable jusqu'à 3300 mm sans plus-vale, poteaux 70 x 70 mm

ADAPTÉ POUR TERRASSES, VOITURES & MOTOS

		Longueur 3860 mm	Longueur 5120 mm (standard)	Longueur 6380 mm	Longueur 7640 mm	Longueur 8900 mm	Longueur 10160 mm
		Entraxe poteau 3780 mm	Entraxe poteau 3850 mm	Entraxe poteau 3150 mm	Entraxe poteau 3780 mm		
Largeur 3000 mm	Hauteur hors tout 2653 mm						
Largeur 3500 mm	Hauteur hors tout 2678 mm						
Largeur 4000 mm	Hauteur hors tout 2703 mm						

23 couleurs disponibles au choix* parmi le nuancier SIB

* en standard : blanc satiné 9016, gris texturé 7016, gris sablé 2900, Noir sablé 2100

Options :

- 2 toitures au choix : teinte claire ou bronze
- store d'ombrage manuel
- bandeau LED avec télécommande

Fermetures



LES VOILETS

COULISSANT GAMME ÉLÉGANCE P.126

Une multitude de couleurs et de modèles.



COULISSANT GAMME EXCLUSIVE P.130

Des volets coulissants haut de gamme, sans rail apparent.



BATTANT P.134

Le charme des volets bois en aluminium.



LES PORTES DE GARAGE

LATÉRALE GAMME PRESTIGE P.144

Une finition avec deux faces de la même teinte.



LATÉRALE GAMME CONFORT P.144

Une gamme avec une finition intérieure blanc.



BATTANTE P.152

Des portes de garage au charme ancien.



Fermetures

AUTOMATISMES ET ACCESSOIRES VOILETS P.140

AUTOMATISMES PORTES DE GARAGE LATÉRALES P.148

LES VOLETS



Les volets permettent d'**isoler votre intérieur**, mais apportent également la touche de cachet supplémentaire à votre extérieur.

Coulissants ou battants, les volets aluminium SIB peuvent être déclinés dans différents styles et couleurs, pour s'adapter à l'architecture de votre maison.

Bien choisir ses volets

3 ÉTAPES POUR CHOISIR LES VOLETS PARFAITS !

1 Choisir le type d'ouverture

Tout d'abord il vous faudra sélectionner le type d'ouverture souhaitée :

- **Volets battants** : pour un style traditionnel, particulièrement adapté aux maisons anciennes.
- **Volets coulissants** : résolument modernes, ils apportent une réponse technique, esthétique et discrète à toutes les configurations !

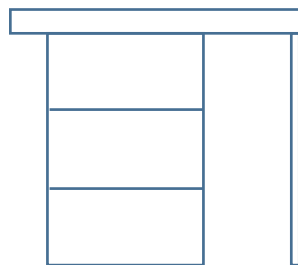
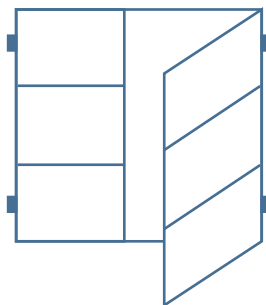

2 Le style et la couleur

Plein (lames verticales, horizontales ou aspect persienné) ou **ajouré** (semi-persienné ou ajouré) : choisissez le style en fonction des degrés d'intimité et d'isolation souhaités.

Les modèles ajourés et/ou avec lames orientables, qui laissent passer l'air sont particulièrement adaptés pour les régions chaudes. Les modèles pleins garantissent quant à eux une isolation parfaite.

Tous fabriqués en aluminium, **les volets SIB sont disponibles dans toutes les couleurs du nuancier (p. 13)** pour une harmonie parfaite avec les autres éléments de votre maison.

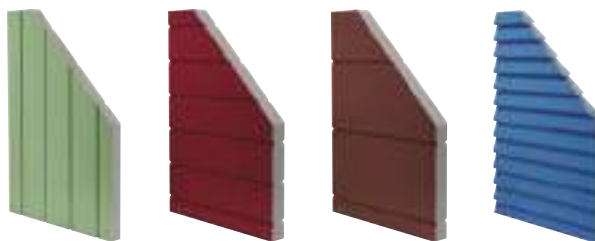

Remplissage plein

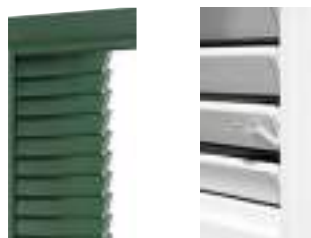

Remplissage ajouré (lames fixes ou orientables)

3 Les options

Une fois le style sélectionné, il ne vous reste plus qu'à choisir les options pour profiter au mieux de vos volets :

- **la motorisation** : pour faciliter l'utilisation des volets battants ou coulissants.
- **la domotique** : pour contrôler à distance ses volets depuis son téléphone.
- **les pentures** : arrondies, carrées ou festonnées ; pose verticale ou horizontale.
- **les précadres** : pour une finition parfaite, une occultation optimale et une pose simplifiée.



LES VOLETS COULISSANTS



Le choix des architectes pour donner à votre maison un **cachet sans pareil.**

Les gammes de **volets coulissants SIB** se distinguent par un vrai soin apporté à la **conception** et à la **finition**. Déclinés en 2 gammes, ils vous séduiront pour vos projets de construction ou de rénovation.

PARTICULARITÉS DES GAMMES ÉLÉGANCE ET EXCLUSIVE

GAMME ÉLÉGANCE

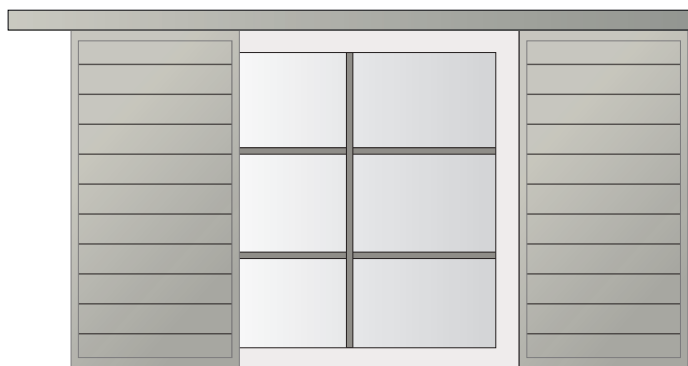

GAMME EXCLUSIVE



LES PLUS PRODUIT

- Un **esthétisme raffiné** avec un élégant bandeau en façade.
- **6 modèles**, du plus moderne au plus classique.
- Une **parfaite adaptation** à votre projet (vantaux jumelés, grandes dimensions, pose en angle possible à 90°).
- Disponible en version **manuelle ou motorisée**.
- Une excellente rigidité à la fermeture pour **plus de sécurité**.

LES PLUS PRODUIT

- Un **concept unique**, une exclusivité signée SIB.
- Une **absence de rail visible** en partie haute pour une **parfaite intégration** à votre façade.
- Une **étanchéité** à l'air et à l'eau maximale.
- Une **sécurité renforcée** grâce au système de double chicane.
- Une **isolation thermique** et une occultation maximum.



LA GAMME ÉLÉANCE



6 modèles pour
s'adapter à
***tous les styles
architecturaux.***

Disponibles en 23 teintes standard, les volets de la **gamme Éléance** sont fabriqués sur-mesure pour une parfaite intégration dans votre environnement.



LE CONSEIL DU TECHNICIEN SIB



*La gamme de volets **Élégance** se distingue par un large choix de modèles, et une possibilité de s'adapter à un grand nombre de projets, en neuf ou en rénovation.*



Son intégration parfaite à l'extérieur de la maison permet de garantir une isolation et une occultation maximales.



▲ Volets **DIAMANT**

2 vantaux jumelés de chaque côté. Panneaux isolés pleins avec rainurage horizontal 170

◀ Volets **DIAMANT en angle, version volets ouverts**

2 vantaux jumelés de chaque côté. Panneaux isolés pleins avec rainurage horizontal 170

TYPES DE VOLETS DISPONIBLES

Finitions des panneaux



Rainurage vertical
85 mm



Rainurage horizontal
85 mm



Aspect persienné



Rainurage horizontal
170 mm



Coupe verticale
lames fixes



Coupe verticale
lames orientables

Volets isolés

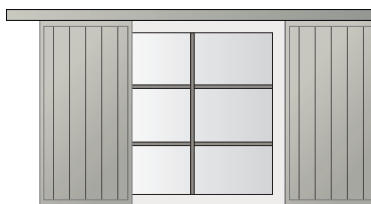

Rubis - RV 85
Configuration possible : a, b, f, g, h

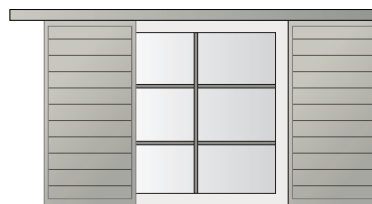

Émeraude - RH 85
Configuration possible : a, b, f, g, h

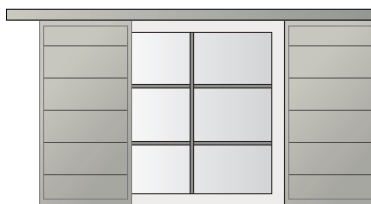

Diamant - RH 170
Configuration possible : a, b, f, g, h

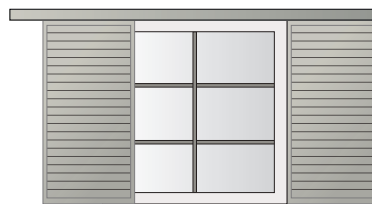

Grenat - Aspect persienné plein
Configuration possible : a, b

Volets ajourés



**Tourmaline - Semi-persienné
ajouré lames fixes**
Configuration possible : a, b

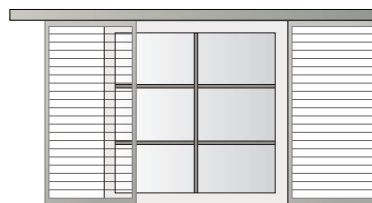

**Onyx - Semi-persienné
ajouré lames orientables**
Configuration possible : a, b

Configurations possibles



a

a = 1 vantail



b

b = 2 vantaux



f

f = 2 vantaux
jumelés



g

g = 2 vantaux
jumelés - 1 vantail



h

h = - 2 vantaux jumelés de
chaque côté

LES INFOS-CLÉS

Types de modèles :

- Plein avec isolants de 30 mm
- Avec cadre extrudé permettant des combinaisons de remplissage en panneaux pleins, profil aluminium ajouré fixe ou orientable
- Bandeau de guidage en partie haute de section 92/55 mm avec coffre aluminium laqué

Composition des remplissages :

- Panneaux sandwichs isolants de 30 mm avec 2 parements en tôles d'aluminium laquées et un panneau isolant haute densité pour une épaisseur totale de 30 mm. U de finition en périphérie en aluminium extrudé avec assemblage mécanique.
- Profils cadre aluminium de section 80/63 mm avec moulure arrondie de 25/15. Assemblage mécanique avec équerre intérieure et coupe d'onglet pour la finition.
- Remplissage par panneaux sandwichs et/ou profil aluminium de 47/10 mm pour les lames fixes et 70/17 mm pour les lames ajourées avec joint de finition intégré.

23 couleurs disponibles au choix parmi le nuancier SIB.

Détails des finitions



Joint brosse en périphérie pour une occultation et une isolation maximum



Guidage en tableau invisible de l'extérieur



Capot de rail extrudé



Galet de guidage à double chariot sous roulement à billes pour des manœuvres fluides et silencieuses

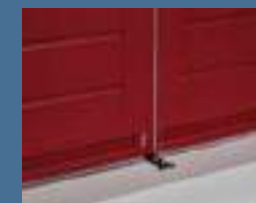

La dardenne sur appui de fenêtre permet le blocage des volets en position fermée.

Options :

Option jonc alu sur rainurage horizontal
 Motorisation possible sur tous les modèles (p. 140)
 Module mural en option

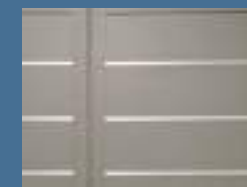

LA GAMME EXCLUSIVE



Un **concept unique**,
une exclusivité
signée SIB !

Fruit des études réalisées par son service Recherche & Développement, les volets Exclusive se distinguent par l'**absence de rail en façade**, ce qui en fait un incontournable pour les architectes.





◀ **Volets ANAPURNA**

Panneaux isolés pleins RH 170

Volets ELBROUZ

Panneaux isolés pleins aspect persienné



TYPES DE VOIETS DISPONIBLES

Volets **isolés pleins** et **persiennés**

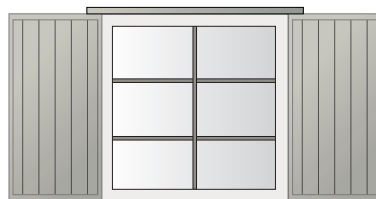

Mont-Blanc - RV 85

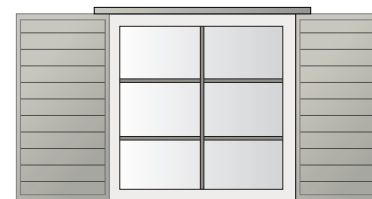

Kilimandjaro - RH 85

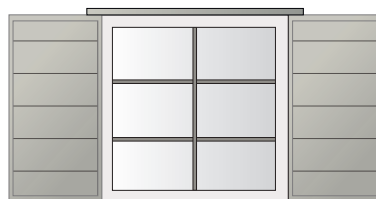

Annapurna - RH 170

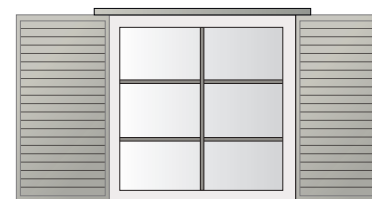

Elbrouz - Aspect persienné plein

Configurations **possibles**



a = 1 vantail



b = 2 vantaux

LES INFOS-CLÉS

Types de modèles :

- Modèles pleins avec rainurage vertical, horizontal ou faux persiennés.
- Finition satinée, texturée ou sablée selon nuancier de base thermolaquage avec label QualiLaquage. Autres teintes RAL sur demande.
- Finition chêne ambré intégrale (panneaux et profilés).
- Produits conformes à la norme CE NF-EN- 13281.

Composition des remplissages :

- Panneaux sandwichs isolants de 30 mm avec 2 parements en tôles d'aluminium laquées et une âme isolante en mousse polystyrène extrudé haute densité (isolant thermique).
- Épaisseur du panneau 30 mm et 18 mm pour aspect persienné.
- Rainurage profond du panneau pour une meilleure esthétique.

Détails des finitions



Vue extérieure partie haute du volet



Réglette support en partie basse pour porte-fenêtre



SÉCURITÉ : la dardenne sur appui de fenêtre permet le blocage des volets en position fermée. Associée à la conception du verrouillage volet /précadre, en forme de chicane elle renforce la sécurité.



Vue intérieure précadre aluminium

Options :

Option jonc alu sur rainurage horizontal



LES VOILETS BATTANTS



Les volets battants sont la réplique des anciens volets en bois, la **simplicité d'entretien** et la **solidité de l'aluminium** en plus.

Les volets aluminium SIB sont adaptés aussi bien pour la rénovation que pour les constructions neuves, avec possibilité de motorisation.



LES PLUS PRODUIT

- **Entièrement en aluminium** : durabilité, solidité et entretien restreint.
- **Finition parfaite** : centrage et alignement des rives, rainurage profond pour plus de relief, embout de barres et écharpes en pièce de fonderie, aucune vis apparente.
- **Nombreuses options de personnalisation** : verrou, penture, arrêt...
- **Sécurité garantie** : pas d'angle saillant sur les volets à panneau grâce au cadre assemblé mécaniquement sans coupe d'onglet.
- Options motorisation possible sur tous les modèles (p. 141)



LES VOLETS ISOLÉS



▲ **Modèle Triton**
sur pré-cadre

▶ **Modèle Iris**
Avec motorisation



Les volets isolés pleins vous garantissent intimité, isolation et occultation parfaites.

▲ **Modèle Apollon**
Lames verticales RV 85



LES VOLETS AJOURÉS



▲ **Modèle Ulysse**
semi persienné ajouré avec lames fixes



◀ **Modèle Hestia**
lames verticales RV85



TYPES DE VOLETS DISPONIBLES

Volets isolés

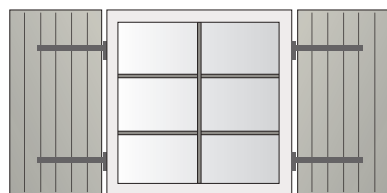

Apollon - RV 85

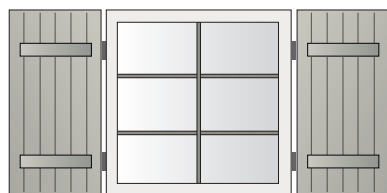

Poséidon - RV 85 avec barres

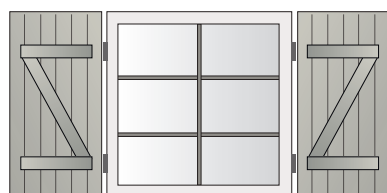

Zeus - RV 85 avec barres et écharpes

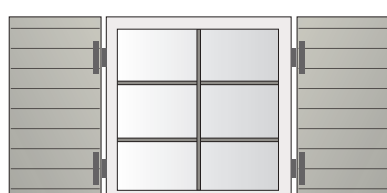

Hypnos - RH 85

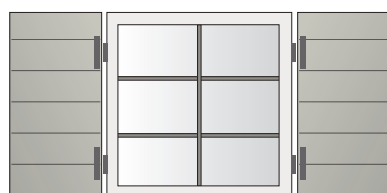

Triton - RH 170

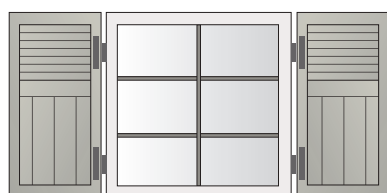

Iris - Aspect semi-persienné et RV 85

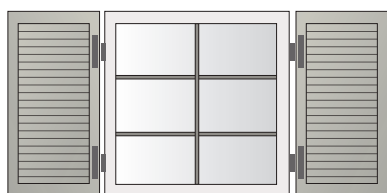

Calypso - Aspect persienné

Volets ajourés

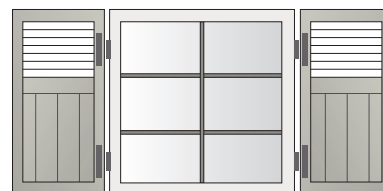

Ulysse - Semi-persienné ajouré à lames fixes et RV 85

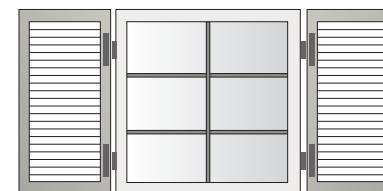

Pégase - Persienné ajouré à lames fixes

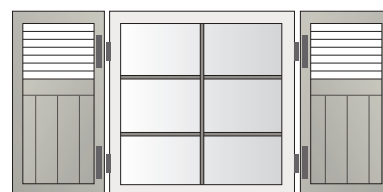

Hestia - Semi-persienné ajouré à lames orientables et RV 85

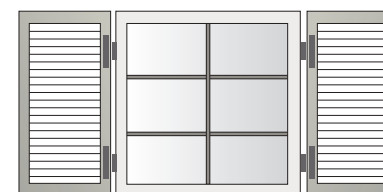

Astéria - Persienné ajouré à lames orientables



Configurations possibles



a

a = 1 vantail



b

b = 2 vantaux



c

c = 2 vantaux solidaires



d

d = 3 vantaux



e

e = 4 vantaux

LES INFOS-CLÉS

Types de modèles :

- Modèles pleins avec rainurage vertical, horizontal ou faux persiennés.
- Modèles ajourés persiennés, semi persiennés lames fixes ou orientables
- Finition satinée, texturée ou sablée selon nuancier de base thermolaquage avec label QualiLaquage. Autres teintes RAL sur demande.
- Finition chêne ambré intégrale (panneaux et profilés).
- Produits conformes à la norme CE NF-EN- 13281.
- Possibilité barre écharpe et précadre droit ou cintré

Composition des remplissages :

- Panneaux sandwichs isolants de 30 mm avec 2 parements en tôles d'aluminium laquées et une âme isolante en mousse polystyrène extrudé haute densité (isolant thermique).
- Épaisseur du panneau 30 mm et 18 mm pour aspect persienné.
- Rainurage profond pour un meilleur relief.
- Panneaux éligibles à une TVA réduite.

Détails des finitions



Profil battue avec embout de finition en extrémité



Barres et écharpes avec embouts en pièce de fonderie aluminium pour une finition parfaite



Panneaux sandwichs isolants de 30 mm



Détail montage gonds sur précadre

Options :

Option jonc alu sur rainurage horizontal



POUR PLUS DE CONFORT,

gérez vos volets grâce à l'automatisme !

*Pilotez à distance l'ouverture et la fermeture de vos volets coulissants ou battants grâce à votre smartphone !
Les volets coulissants de la gamme Élégance et les volets battants SIB peuvent être équipés d'un moteur.*

Les motorisations pour **volets coulissants** (gamme Élégance uniquement)



L'automatisme VC 220 :

moteur tubulaire avec centrale électronique et récepteur radio intégré avec entraînement des vantaux par courroie crantée. Système autobloquant avec déverrouillage manuel intérieur. Carter aluminium pour habillage sous linteau. Un programmateur horaire peut être ajouté ou une commande centralisée permettant la manoeuvre de plusieurs volets (en option).

Motorisation solaire :

Faites des économies d'énergie avec les nouvelles motorisations solaires ! Motorisation autonome avec capteur solaire et batterie compatible avec les télécommandes technologie RTS et à la box Somfy Tahoma



Les motorisations pour **volets battants**



L'automatisme VB 220 :

moteur tubulaire avec double frein et transmission avec palier et pignon renforcés logés dans un coffre en aluminium filé allant d'un tableau à l'autre. Boîtier de renvoi systématiquement renforcé pour toutes les fabrications. Entraînement des vantaux par rotation de bras coudés dont l'extrémité dans une glissière aluminium fixée sur l'ouvrant.

Motorisation solaire :

Faites des économies d'énergie avec les nouvelles motorisations solaires !
Motorisation autonome avec capteur solaire et batterie compatible pour 1, 2 ou 3 vantaux



Vos accessoires

Une fois motorisés, vos volets peuvent être contrôlés grâce à votre système de domotique ou grâce aux accessoires qui vous seront fournis avec :

- télécommande smooove 1 canal
- télécommande Télis 5 canaux pour groupage
- télécommande Télis 1 canal supplémentaire



LES PORTES DE GARAGE



Profitez d'un **large choix de finitions et d'options** afin de créer la porte de garage parfaite pour votre maison.

Les portes de garage SIB sont disponibles en versions coulissantes et battantes, en fonction de vos besoins et de votre extérieur.

Bien choisir votre porte de garage

3 ÉTAPES POUR CHOISIR LA PORTE DE GARAGE IDÉALE !

1 Choisir le type d'ouverture

Tout d'abord il vous faudra sélectionner le type d'ouverture souhaitée :

- **Porte coulissante** : elle glisse sur un rail à droite ou à gauche du garage, ce qui impose de lui dédier un mur de votre garage. Son principal avantage : le réglage de l'ouverture de la porte pour faciliter les accès et la motorisation possible

- **Porte battante** : elle s'ouvre vers l'extérieur ou l'intérieur du garage, et glisse le long des rails de guidage placés en haut sur le plafond du garage. Son style rappelle les portes de garage d'autrefois. Elles ne sont toutefois pas motorisables.

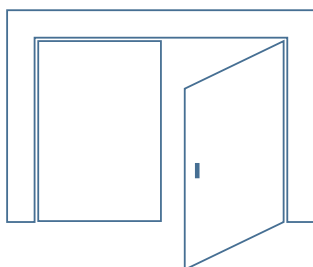
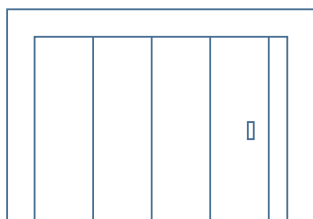

2 Le sens de l'ouverture

En fonction de la disposition de votre garage, vous pouvez choisir le sens de l'ouverture : vers la gauche ou la droite pour une porte coulissante, vers l'intérieur ou l'extérieur pour une porte battante.

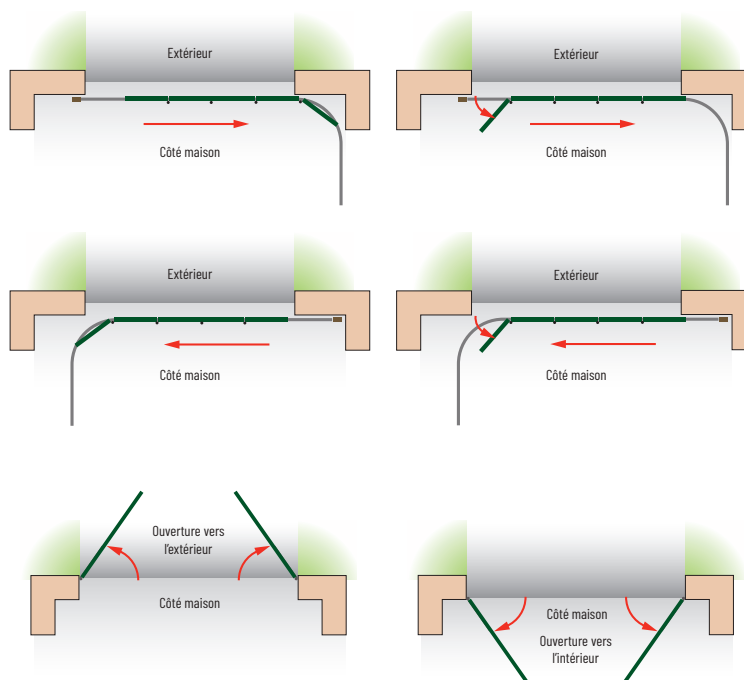

3 Le style et les options

Nombre de vantaux, vitrages, hublots, avec ou sans jonc alu, avec portillon... il existe une multitude de possibilités pour personnaliser votre porte de garage.

Dans le cas d'une porte coulissante, vous pourrez également choisir de la motoriser ou non.

Toutes fabriquées en aluminium, **les portes de garage SIB sont disponibles dans toutes les couleurs du nuancier** (p. 13) pour une harmonie parfaite avec les autres éléments de votre maison.

LES PORTES COULISSANTES



Des portes de garages au style moderne et motorisables, ***pour un confort ultime.***

Idéales pour les petits garages ou les hauteurs réduites, la porte coulissante à déplacement latéral permet de laisser libre le plafond du garage qui peut être utilisé pour le stockage.

Les portes de garage coulissantes SIB existent dans deux finitions :

- **Prestige** : porte aluminium constituée de 2 panneaux de 40 mm, 2 faces aluminium coloris identique.
- **Confort** : porte aluminium constituée de 2 panneaux de 40 mm, 2 faces aluminium avec intérieur blanc.

DES DÉTAILS QUI FONT LA DIFFÉRENCE !



Nos portes de garage coulissantes sont conçues pour un confort d'utilisation au quotidien, **et qui dure dans le temps !** Cela passe par un ensemble de détails, pas forcément visibles sur la porte de garage montée.

Découvrez l'ensemble des détails qui comptent pour une porte de garage solide et pratique.

- ◀ Choisissez le positionnement de votre portillon; coté refoulement ou fermeture.
Possibilité d'une serrure 3 points coté fermeture.



- ▲ Panneaux sandwichs isolants de 40 mm.



- ▲ Poignée ergonomique avec options parement inox et joncs aluminium (Vue extérieure)



- ▲ Galet emprisonné sur rail anti-déraillement (gamme Prestige)



- ▲ Double articulation anti-pince doigts pour portillon



- ▲ Galet emprisonné sur rail anti-déraillement (gamme Confort)



Porte de garage à déplacement latéral conforme à la nouvelle réglementation européenne (Norme NF - EN 13241-1)

PROCÈS VERBAUX :

BV06-082 Pour porte de garage à déplacement latéral

Quel style et quelles options POUR VOTRE PORTE COULISSANTE ?

1 Choisissez votre finition

Sens des lames, rainurées... Laissez libre cours à votre imagination : tous nos produits sont sur-mesure et 100% personnalisables.



Tôle lisse



Rainurage central RC 170



Rainurage vertical RV 85



Lames fougères



Rainurage horizontal RH 170



Rainurage horizontal RH 260

2 Choisissez vos décors

Hublots finition polycarbonate ou inox, type de vitrage, décors aluminium anodisé, vous pouvez personnaliser ou non votre porte de garage et la rendre unique en son genre.



3 Choisissez vos options

Motorisation : disponible uniquement sur les portes de garage coulissantes.

Ouverture manuelle : disponible sur tous les modèles.

Portillon : disponible sur tous les modèles pour un accès piéton simplifié.



Personnalisez votre porte de garage **coulissante**

Choisissez parmi un large choix de finitions – Des décors en aluminium anodisé naturel ou translucide sont proposés sur les modèles Ecosse et Serbie.



◀ **Porte de garage ÉCOSSE**

Options portillon, Décor CIRCLE avec PMMA



Décor Arte

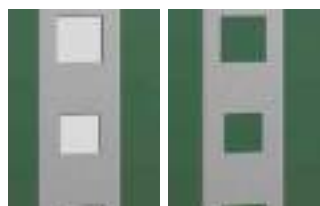

Décor Edge



Décor Rectangle



Décor Circle

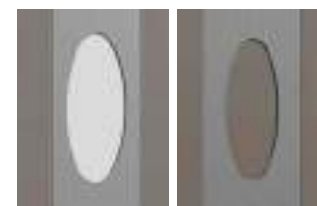

Décor Oval

Une porte de garage automatisée

SÉCURITÉ & CONFORT RENFORCÉS

Les portes de garage coulissantes SIB peuvent être automatisées pour toujours plus de confort d'utilisation. Plus besoin de descendre de votre voiture, vous pouvez ouvrir votre porte de garage grâce à une télécommande ou à votre smartphone.

Nous vous proposons deux types d'automatisme, conçus par les spécialistes Somfy et Sommer.



Entraînement par chaîne tendue à voie unique et chariot moteur mobile

Descriptif du kit

- 1 moteur Pro+ 650 ou Pro+ 800 24V
- 1 centrale déportée contenant transformateur et carte électronique avec récepteur radio
- 1 kit rail de roulement (6 longueurs au choix)
- 2 mini-émetteurs 4 canaux
- 1 suspension de plafond et 1 équerre de fixation au mur



Chariot moteur



Centrale de commande déportée avec bouton poussoir intégré



Mini-émetteur 4 canaux modèle «Pearl Vibe»



Rail de roulement

Compatible avec



somfy®

Entraînement par chaîne tendue à voie unique et chariot moteur mobile



Descriptif du kit

- 1 tête moteur Dextro Pro 800 comprenant électronique et récepteur radio RTS (Option IO)
- 1 kit rail à courroie de roulement (3 longueurs au choix)
- 2 mini-émetteurs 4 canaux (RTS ou IO)



Moteur Dextro

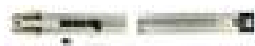

Rail de transmission à courroie pour ceux qui recherchent le silence absolu



Mini-émetteur 4 canaux (RTS ou IO)



LES INFOS-CLÉS

Types de modèles :

- Disponible avec 6 remplissages au choix ; lisse, rainurage, vertical 85/170, Rainurage horizontale 170 ou 255 ou remplissage fougère
- Possibilité d'intégrer du vitrage (double vitrage, feuilleté, dépoli ou clair, forme de hublots rectangle, carré ou rond)

Composition des remplissages :

Panneau sandwich de 40 mm composé de 2 tôles alu et d'une mousse isolante haute densité pour une isolation optimale

Hauteur et largeur **personnalisables**.

Pose **neuf** ou **rénovation** avec motorisation possible.

23 couleurs disponibles au choix parmi le nuancier SIB

- Teinte chêne ambré en plus-value
- Possibilité d'harmoniser face intérieure et extérieure (gamme prestige uniquement)



*Précadre aluminium laqué + joint
brosse et joint caoutchouc d'étanchéité*



*Panneaux sandwichs isolants de
40 mm mousse haute densité*

Récapitulatif des portes de garage coulissantes

Prestige et Confort

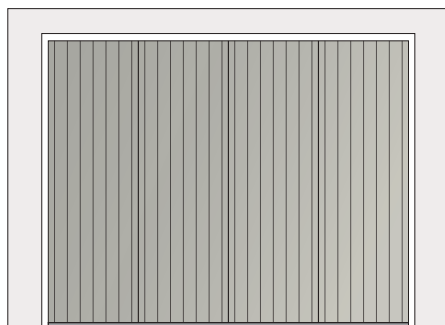

MODÈLE

- Danemark - RV85
- Pologne - RV85



MODÈLE

- Groënland - lis - Lisse
- Ukraine - lis - Lisse

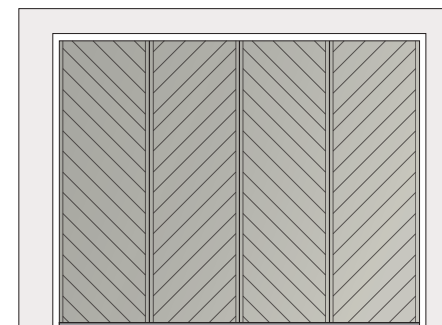

MODÈLE

- Finlande - Fougères
- Russie - Fougères

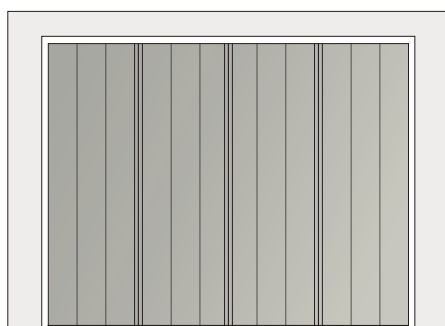

MODÈLE

- Écosse - RC170
- Serbie - RC170



MODÈLE

- Dustin - RH170
- Albanie - RH170



MODÈLE

- Jersey - RH260
- Lituanie - RH260

LÉGENDES

- modèle **PRESTIGE**
- modèle **CONFORT**

LES PORTES BATTANTES



Les portes battantes concilient le **charme** des portes à l'ancienne et la **solidité** de l'aluminium.

Les portes de garage battantes peuvent être composées de 1 à 4 vantaux, avec ou sans portillon, permettant de s'adapter à de nombreuses configurations. Les portes battantes sont idéales pour concilier accès voiture et accès piéton.

Elles sont personnalisables afin de répondre à toutes les envies et à tous les styles de maison.

DES DÉTAILS QUI FONT LA DIFFÉRENCE !



Nos portes de garage battantes sont conçues pour un confort d'utilisation au quotidien, **et une adaptabilité à tous vos projets !** Cela passe par un ensemble de détails qui comptent pour une porte de garage solide et durable...

◀ Serrure 3 points sur l'ouvrant principal



▲ Gonds réglables vantaux repliables + joint anti-pince doigts



▲ Précadre 3 côtés laqué à la couleur de la porte avec 2 cloisons antidéformation



▲ Possibilité ouverture intérieure ou extérieure

CE

Porte de garage à la française conforme à la nouvelle réglementation européenne (Norme NF - EN 13241-1)

PROCÈS VERBAUX :

BV05-764 Pour porte de garage à la française

Quel style et quelles options **POUR VOTRE PORTE BATTANTE ?**

1 Choisissez votre finition

Sens des lames, rainurées, panneau plein ou avec vitrage...
Laissez libre cours à votre imagination : tous nos produits sont sur-mesure et 100% personnalisables.



Rainurage vertical RV 85



Rainurage horizontal RH 170



Rainurage horizontal RH 260

2 Choisissez vos décors

Hublots finition polycarbonate ou inox, format carré, rond ou rectangulaire, type de vitrage (dépoli, clair).



3 Choisissez vos options

Imposte pleine ou vitrée. Ouverture extérieure ou intérieure, double vitrage, jonc aluminium sur panneau, traverse intermédiaire...



Personnalisez votre porte de garage **battante**

Choisissez parmi un large choix de finitions



◀ **Modèle SICILE**

Panneaux + vitrage avec option
portillon

LES INFOS-CLÉS

Types de remplissage :

- Disponible avec 3 remplissages au choix, rainure verticale 85 mm ou horizontale 170 mm ou 260 mm
- Possibilité d'intégrer du vitrage (double, dépoli, clair, etc...)
- Option imposte : pleine ou vitrée

Composition des panneaux :

Panneaux sandwichs isolants de 30 mm composés de 2 tôles aluminium et d'une mousse isolante haute densité pour une isolation optimale

Hauteur et largeur **personnalisables**.

Pose **neuf** ou **rénovation**, ouverture intérieure ou extérieure.

23 couleurs disponibles au choix parmi le nuancier SIB

- Teinte chêne ambré en plus-value
- Possibilité d'harmoniser la couleur du précadre avec la porte



Récapitulatif des portes de garage battantes

Panneau plein

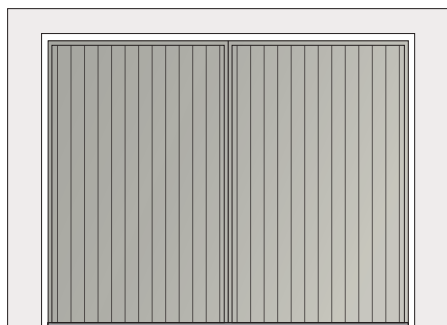

MODÈLE

Canada - RV85

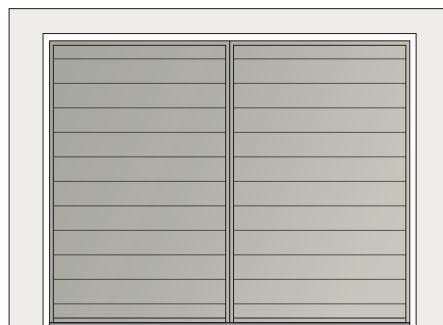

MODÈLE

Sardaigne - RH170

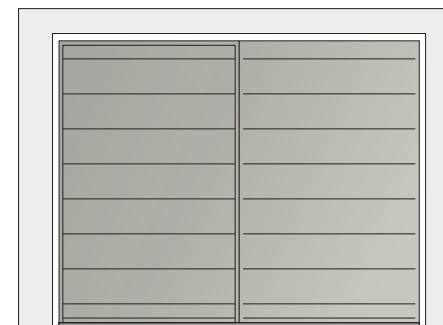

MODÈLE

Grèce - RH260

Panneau + vitrage

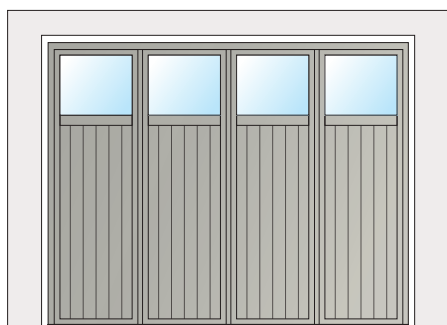

MODÈLE

Luxembourg - RV85

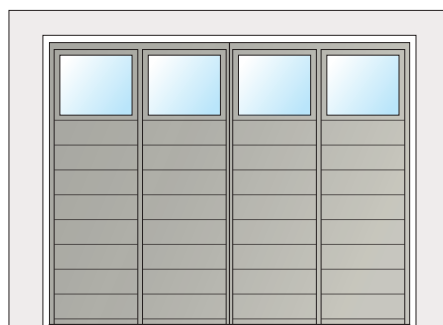

MODÈLE

Sicile - RH170

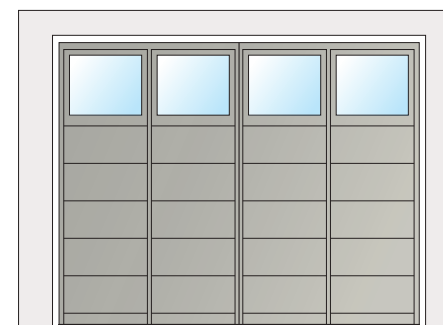

MODÈLE

Monténégro - RH260

Votre installateur SIB



SIB 
L'EXTÉRIEUR PAR EXCELLENCE

210 route de Gautreau — B.P. 21032 — 85290 MORTAGNE-SUR-SÈVRE (France)
Tél. 02 51 63 02 71 — E-mail : sib@sib-europe.com — www.sib-europe.com